



**Teileliste und Näheinrichtungen**  
**Spare Parts List and Sewing Equipment**

**975-1-5**

**DÜRKOPPADLER AG**

**Part-No.: 0791 975802**

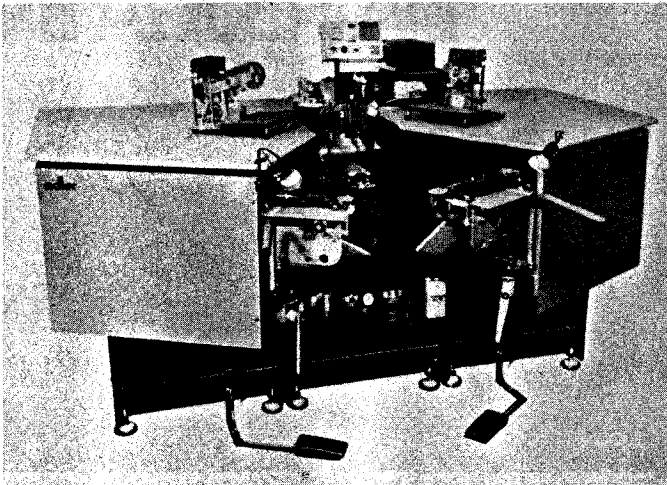

975-1-1/.

Typ:  
Variant:  
Variante:  
Variante



Elektrische Ausführung:  
Electrical equipment:  
Exécution électrique:  
Equipo eléctrico:

- 3x380V, 50 Hz,
- 3x220V, 50 Hz,
- 3x220V, 60 Hz,
- 3x415V, 50 Hz,

- = 1
- = 2
- = 3
- = 4

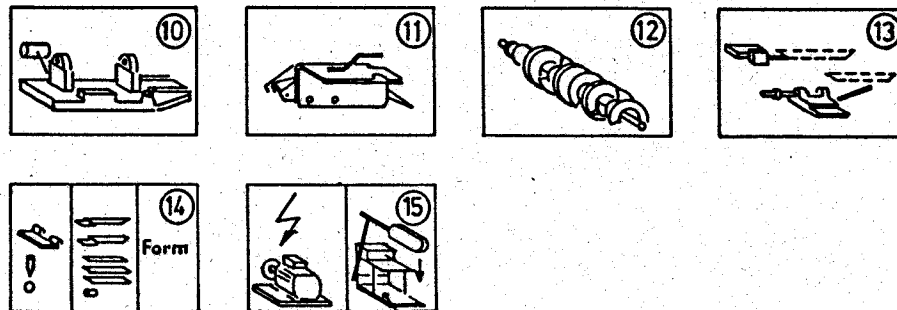
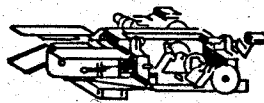
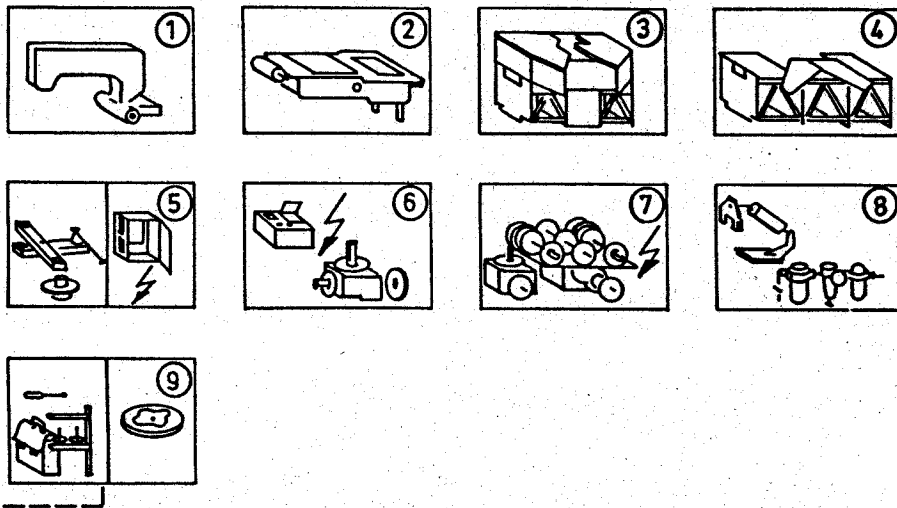

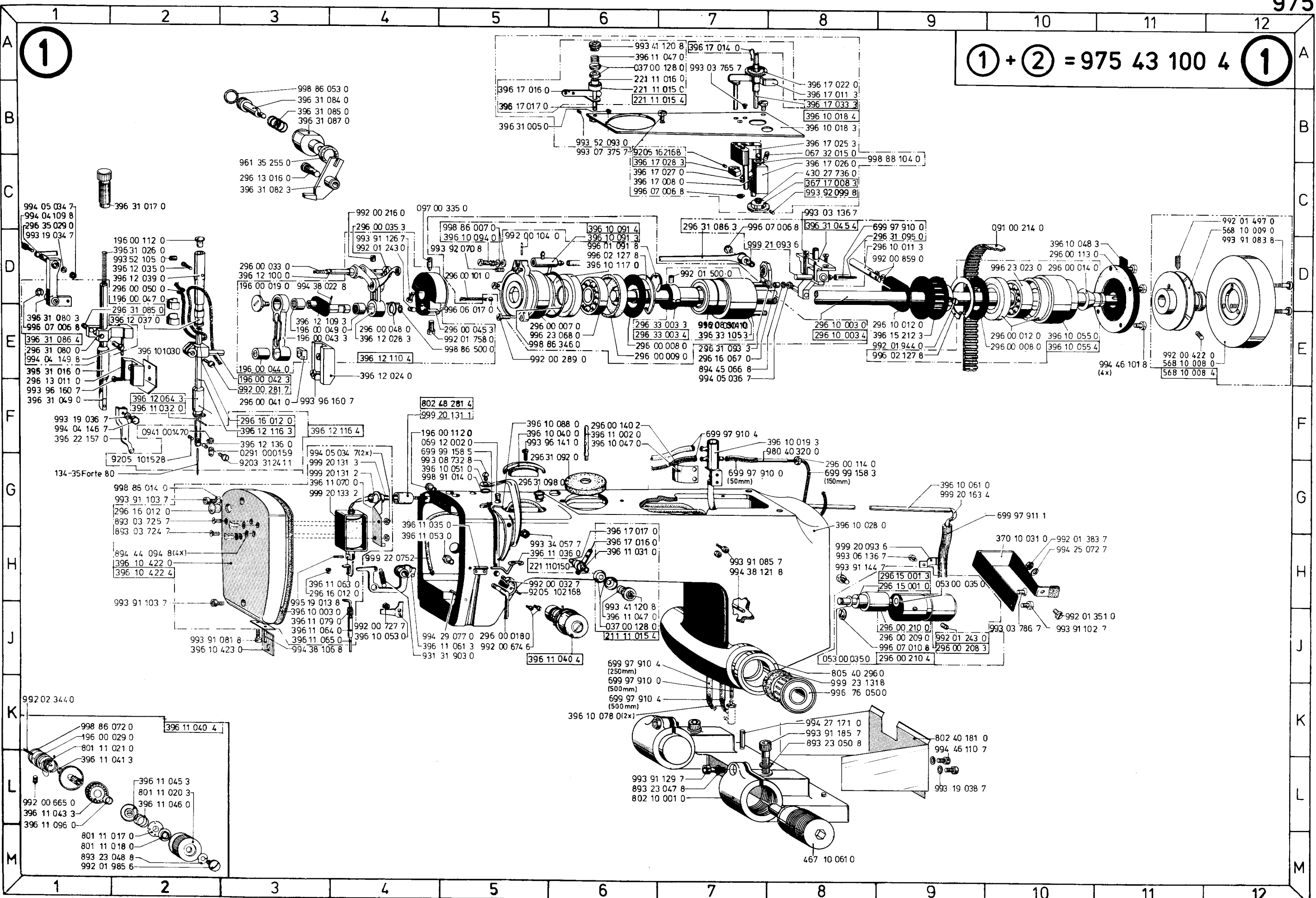

① + ② = 975 43 100 4 ①



2

① + ② = 975 43 100 4 ②

Einzelheit X

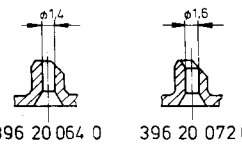

Kl. 975-1

	Verwendungszweck Use
E1	Stichplatte, Stichloch Ø 1,6 mm und Nadeln des Systems 134-35, Forte, Nm 80, für normale Stoffe Throat plate, stitch hole Ø 1,6 mm and needles of system 134-35, Forte, Nm 80, for normal material
E2	Stichplatte, Stichloch Ø 1,4 mm und Nadeln des Systems 134-35, Forte, Nm 80, für feine Stoffe oder Jersey Throat plate, stitch hole Ø 1,4 mm and needles of system 134-35, Forte, Nm 80, for fine material or jersey

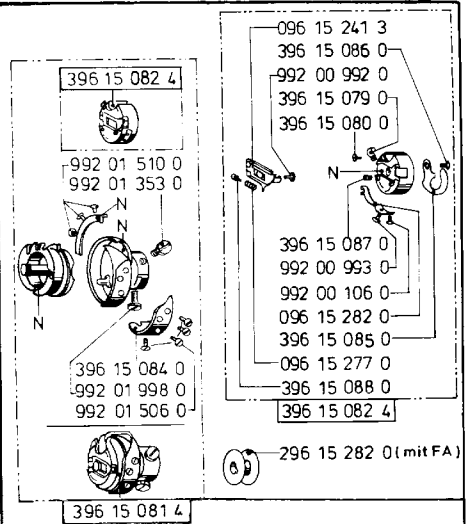
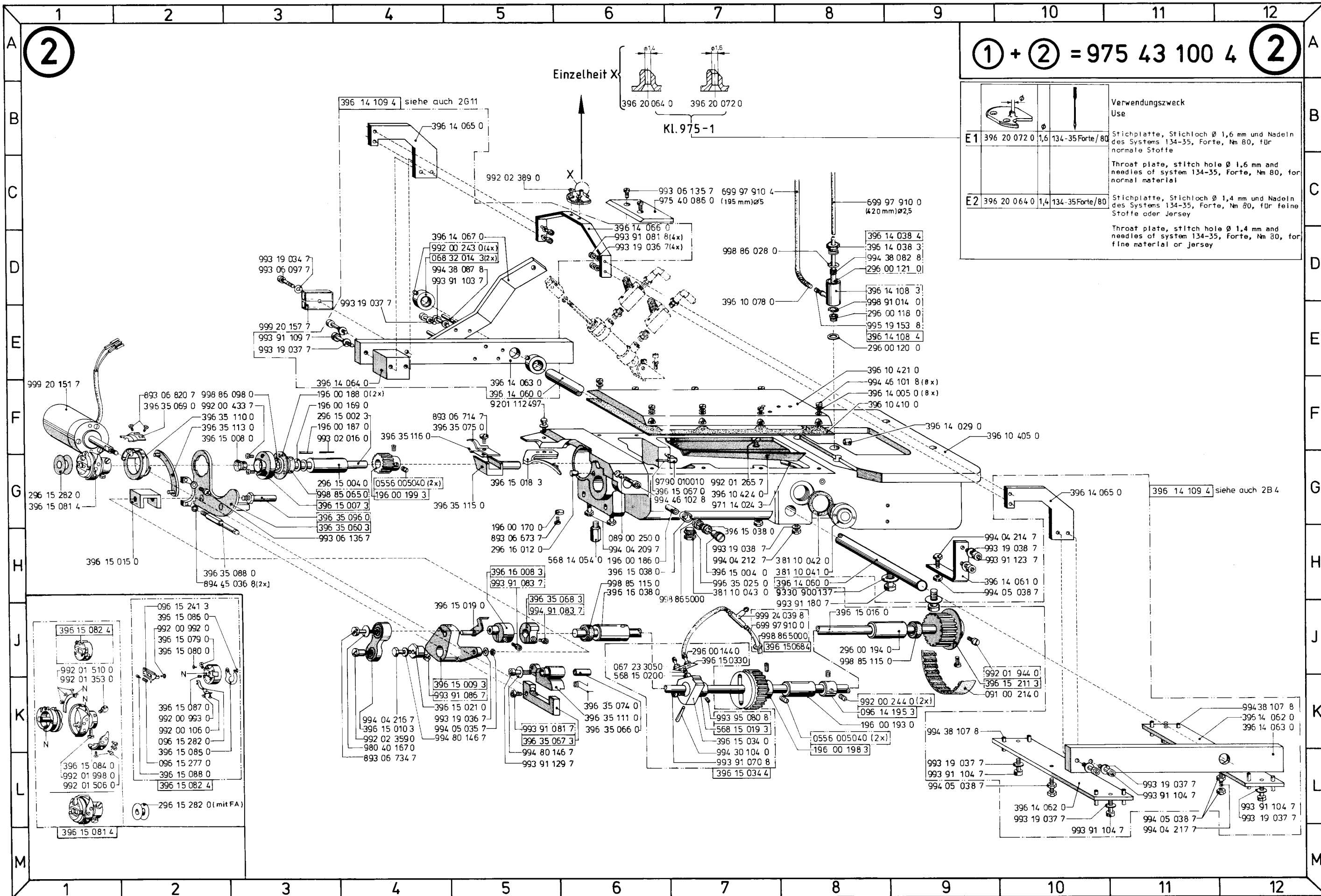

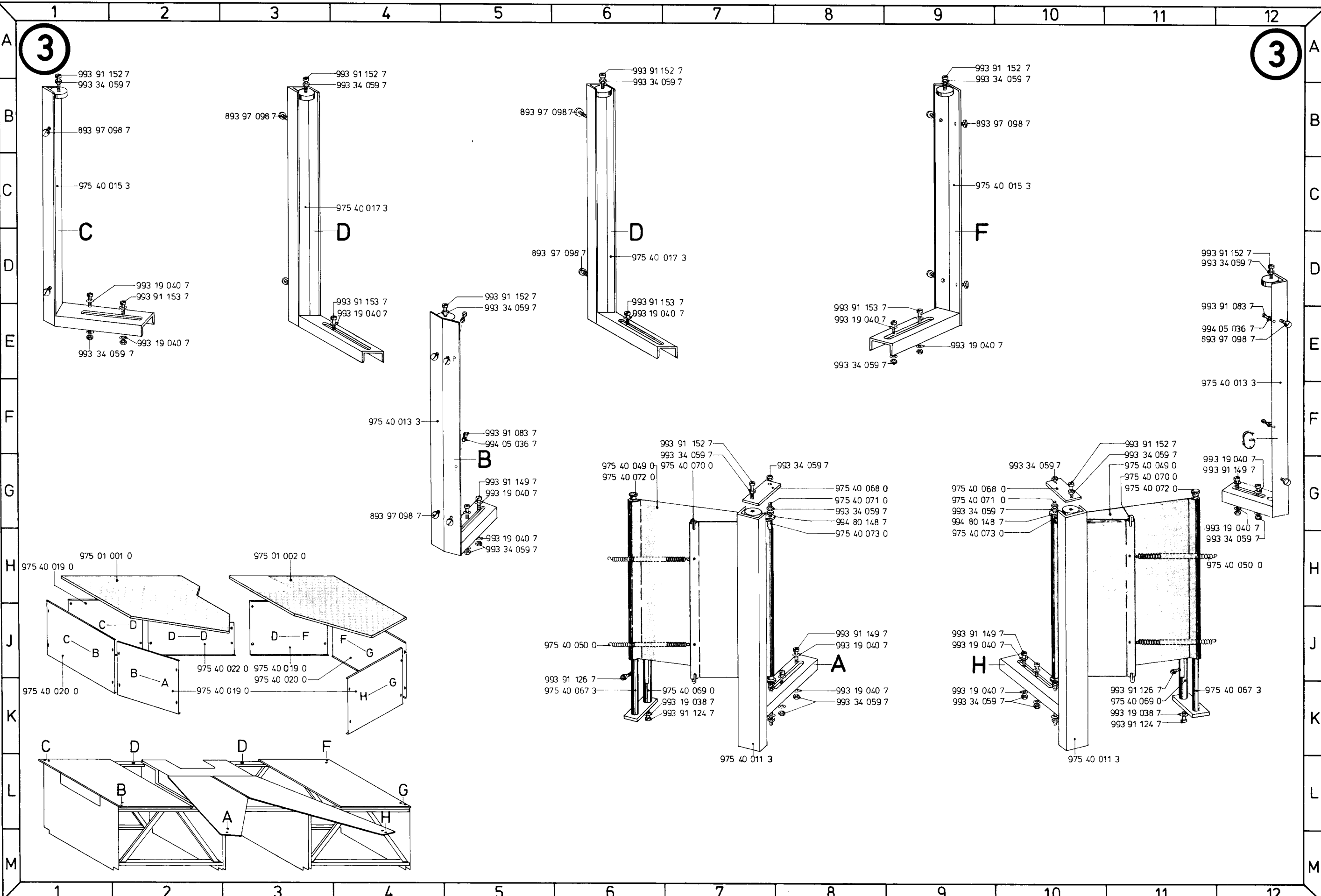

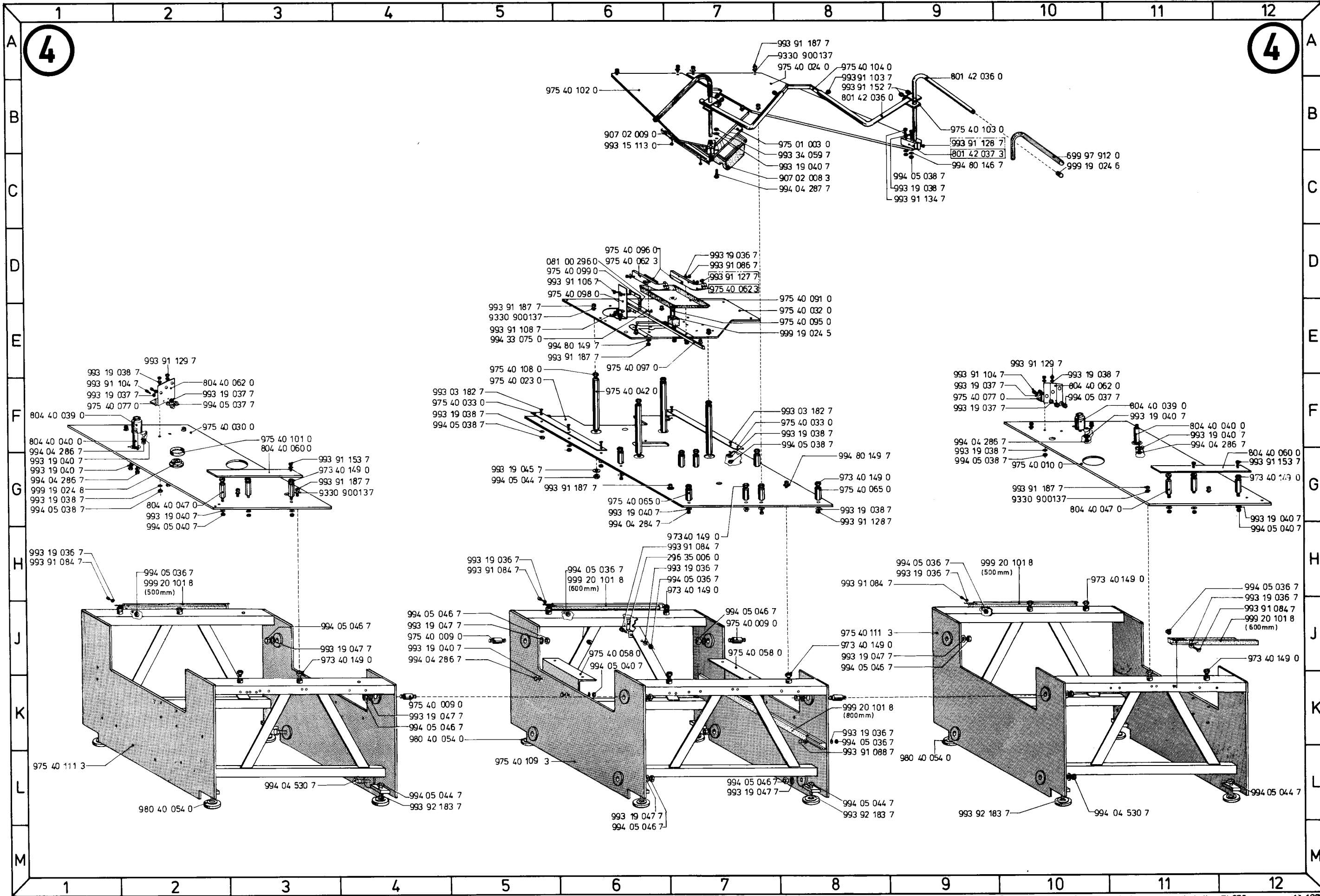

L  $\hat{=}$  links  
 left  
 gauche  
 izquierda

= R  $\hat{=}$  rechts  
 right  
 droite  
 derecha

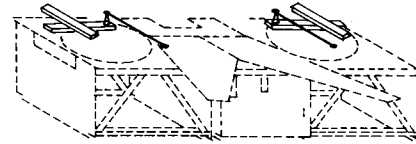

5

5

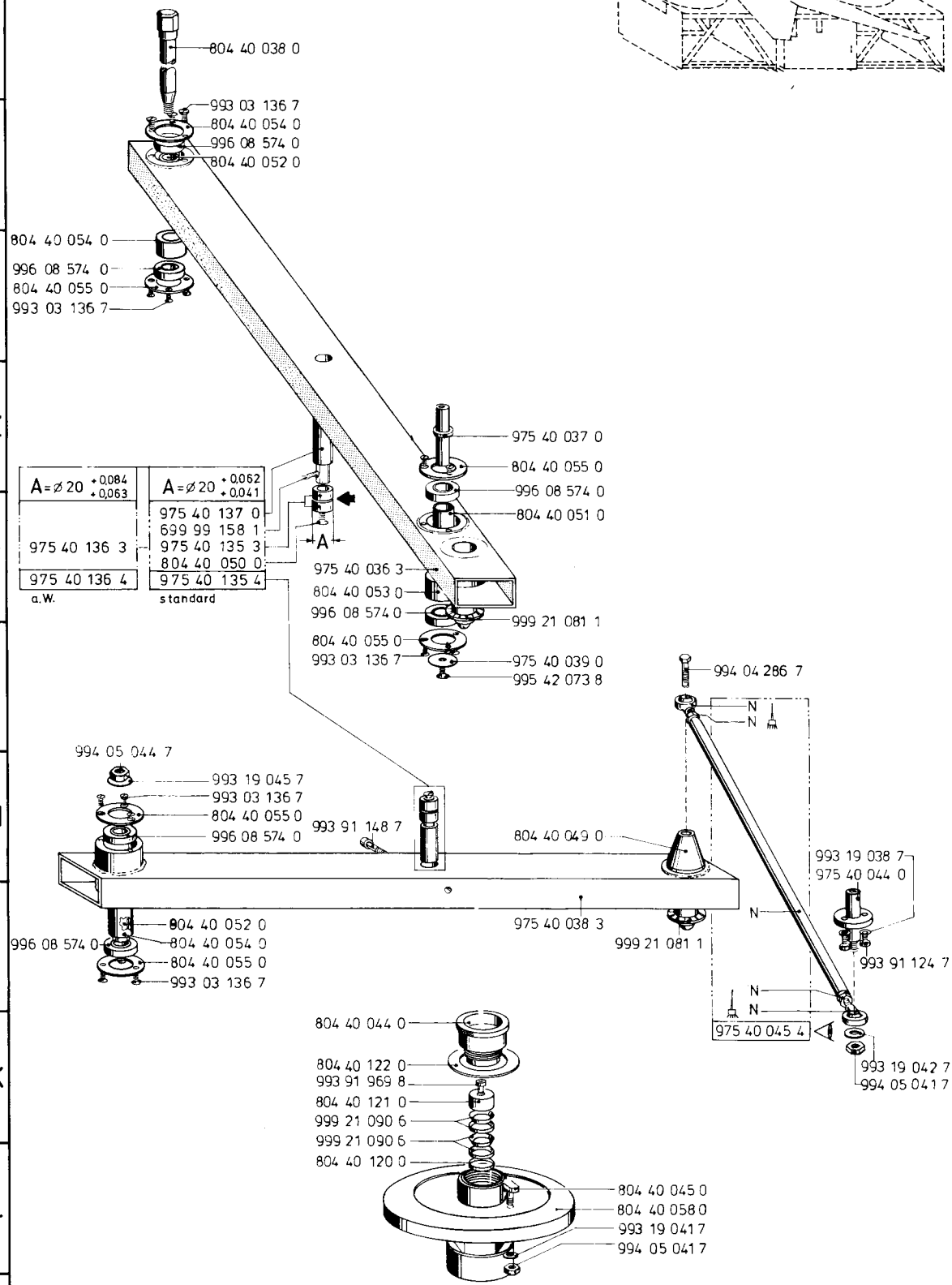

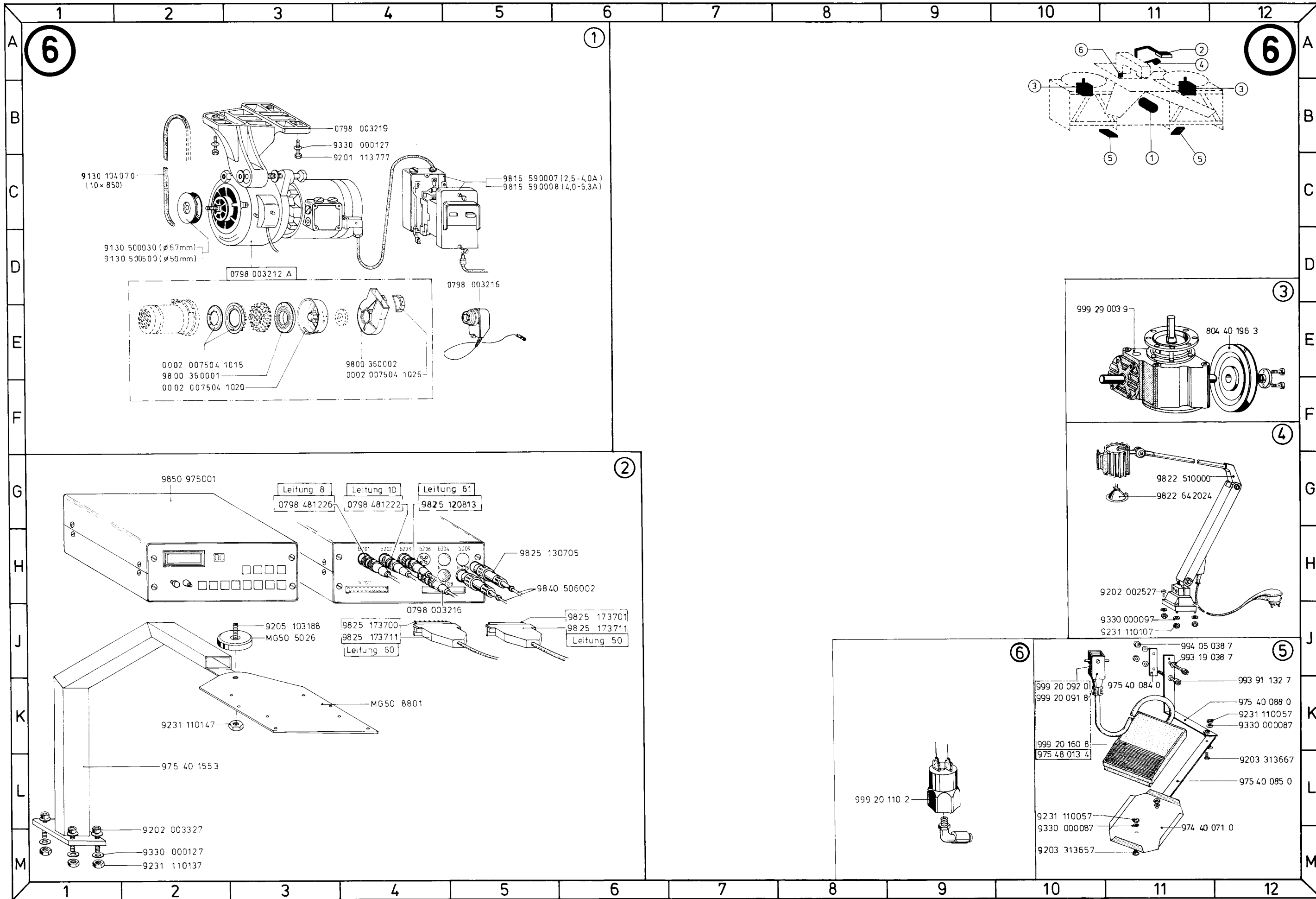



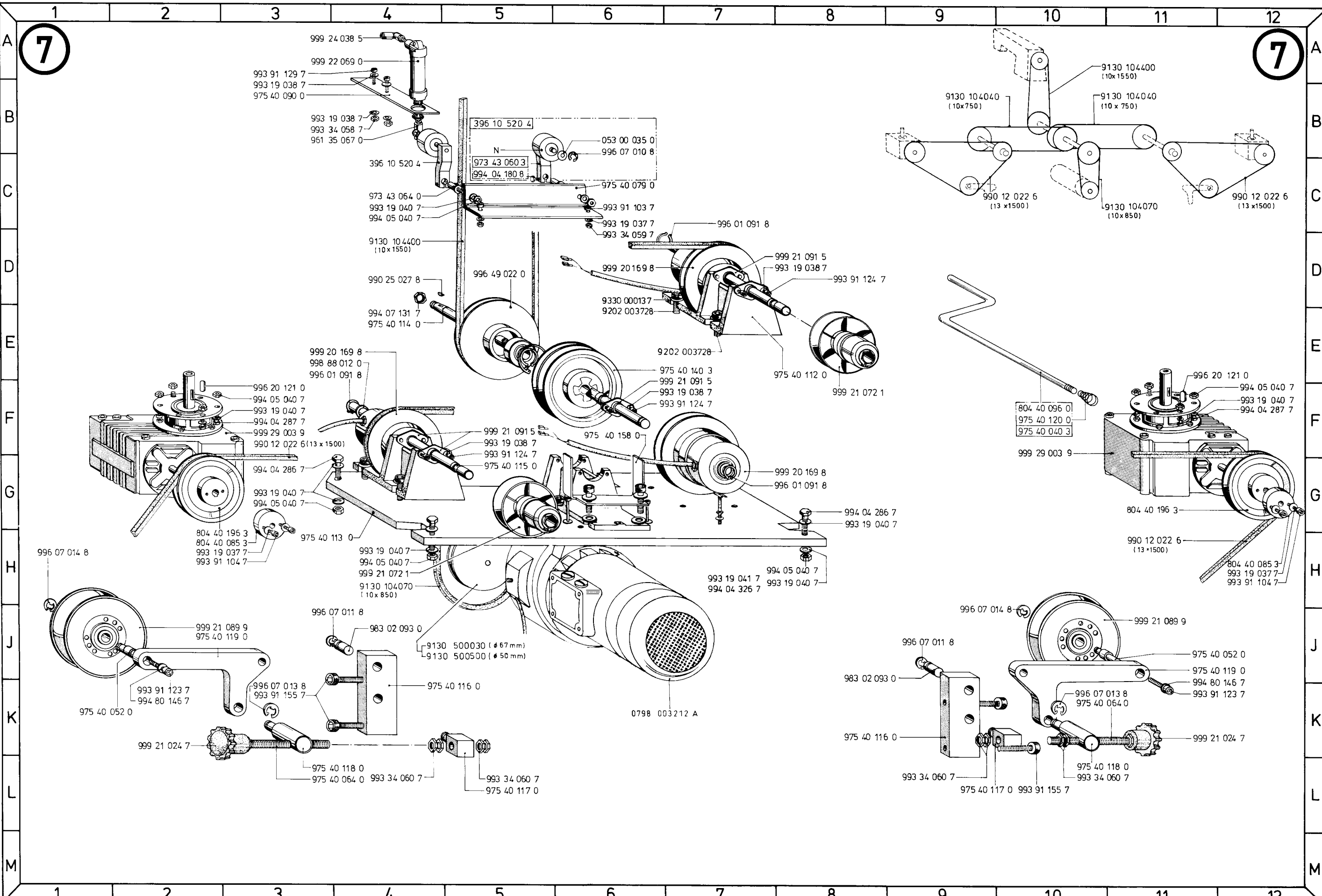

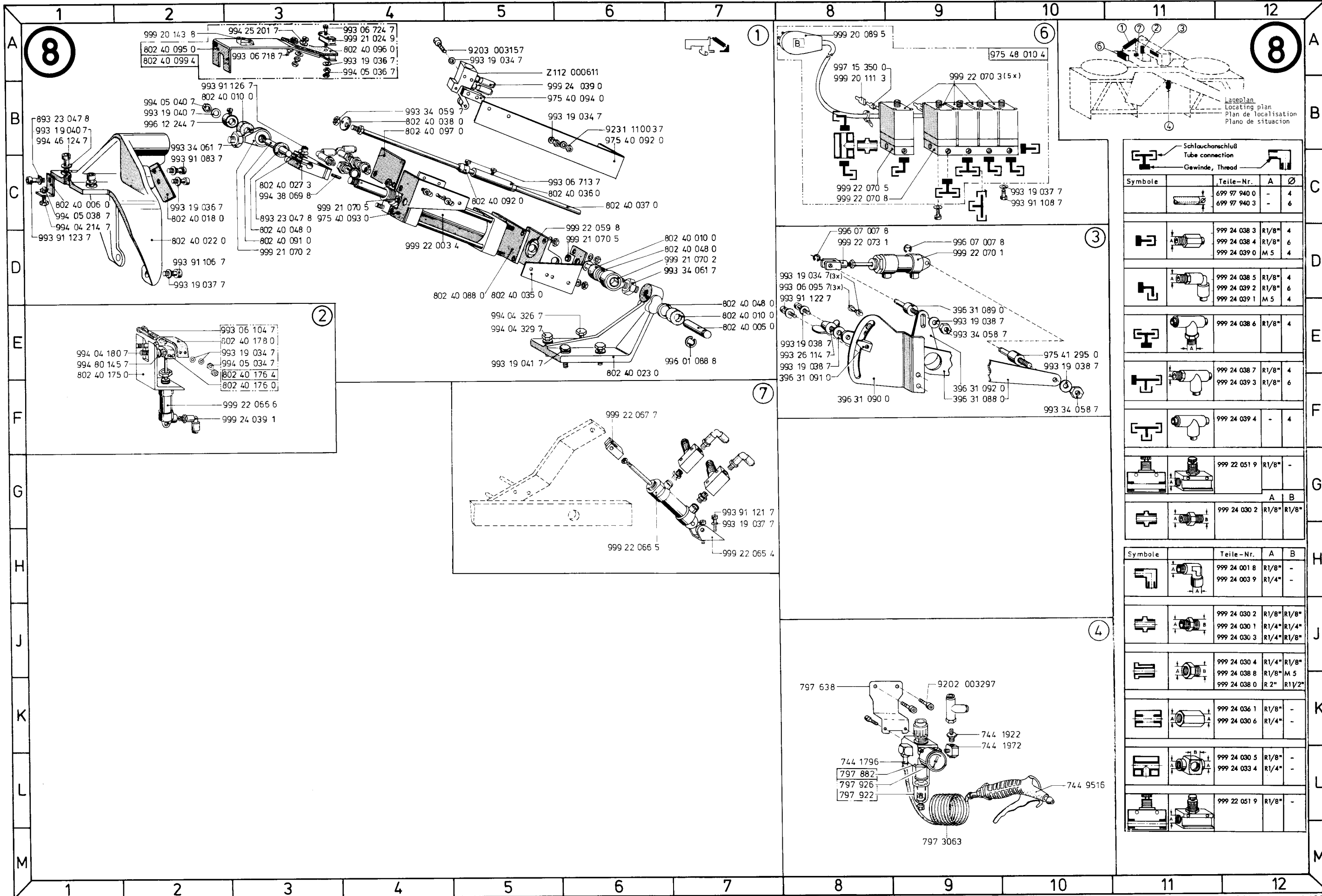

Schlauchanschluß  
Tube connection  
Gewinde, Thread

Symbol	Teile-Nr.	A	Ø
	699 97 940 0	-	4
	699 97 940 3	-	6
	999 24 038 3	R1/8"	4
	999 24 038 4	R1/8"	6
	999 24 039 0	M 5	4
	999 24 038 5	R1/8"	4
	999 24 039 2	R1/8"	6
	999 24 039 1	M 5	4
	999 24 038 6	R1/8"	4
	999 24 038 7	R1/8"	4
	999 24 039 3	R1/8"	6
	999 24 039 4	-	4
	999 22 051 9	R1/8"	-
	999 24 030 2	R1/8"	R1/8"
	999 24 001 8	R1/8"	-
	999 24 003 9	R1/4"	-
	999 24 030 2	R1/8"	R1/8"
	999 24 030 1	R1/4"	R1/4"
	999 24 030 3	R1/4"	R1/8"
	999 24 030 4	R1/4"	R1/8"
	999 24 038 8	R1/8"	M 5
	999 24 038 0	R 2"	R1/2"
	999 24 036 1	R1/8"	-
	999 24 030 6	R1/4"	-
	999 24 030 5	R1/8"	-
	999 24 033 4	R1/4"	-
	999 22 051 9	R1/8"	-

8  
Lageplan  
Locating plan  
Plan de localisation  
Plano de situación

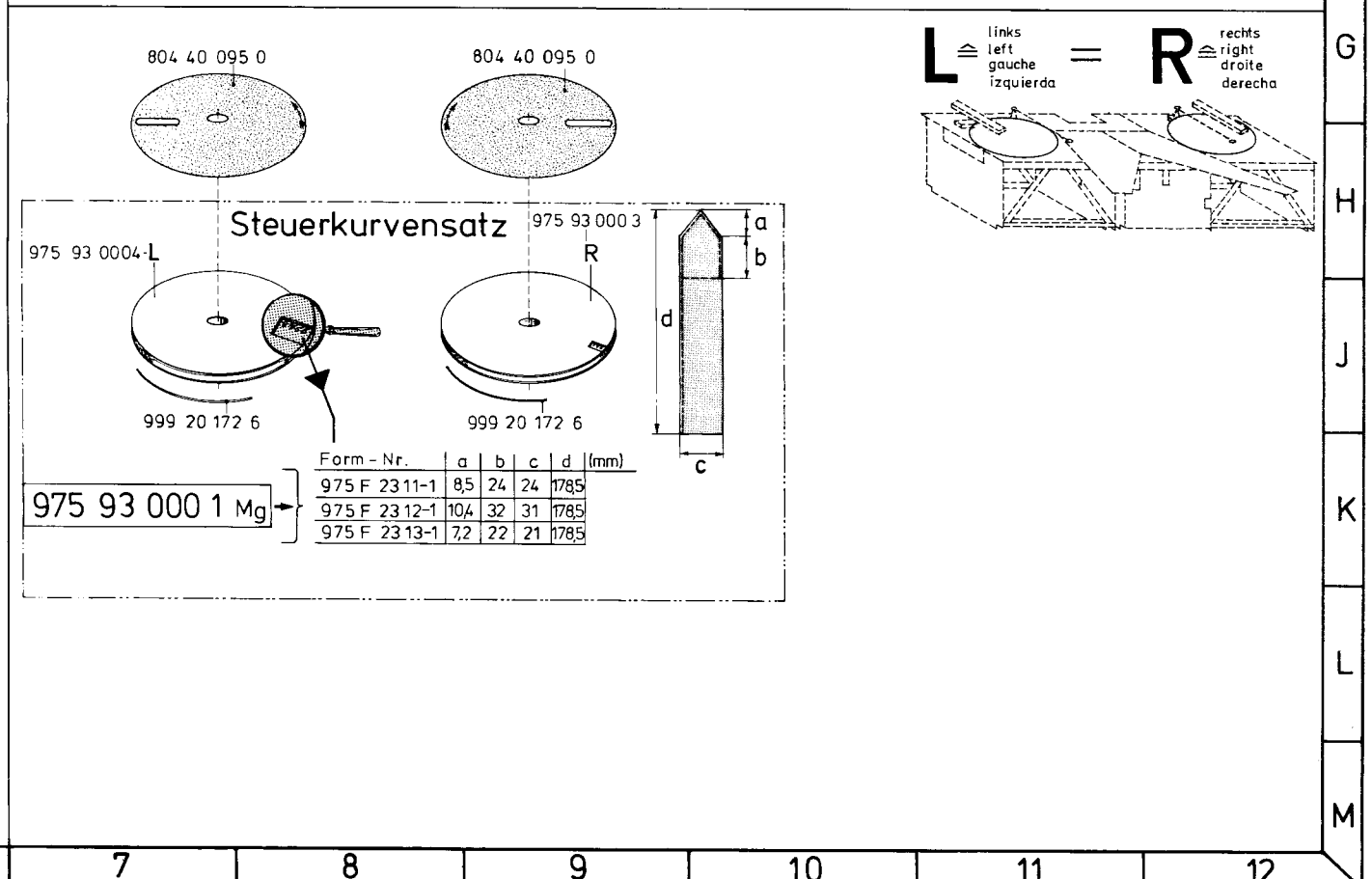
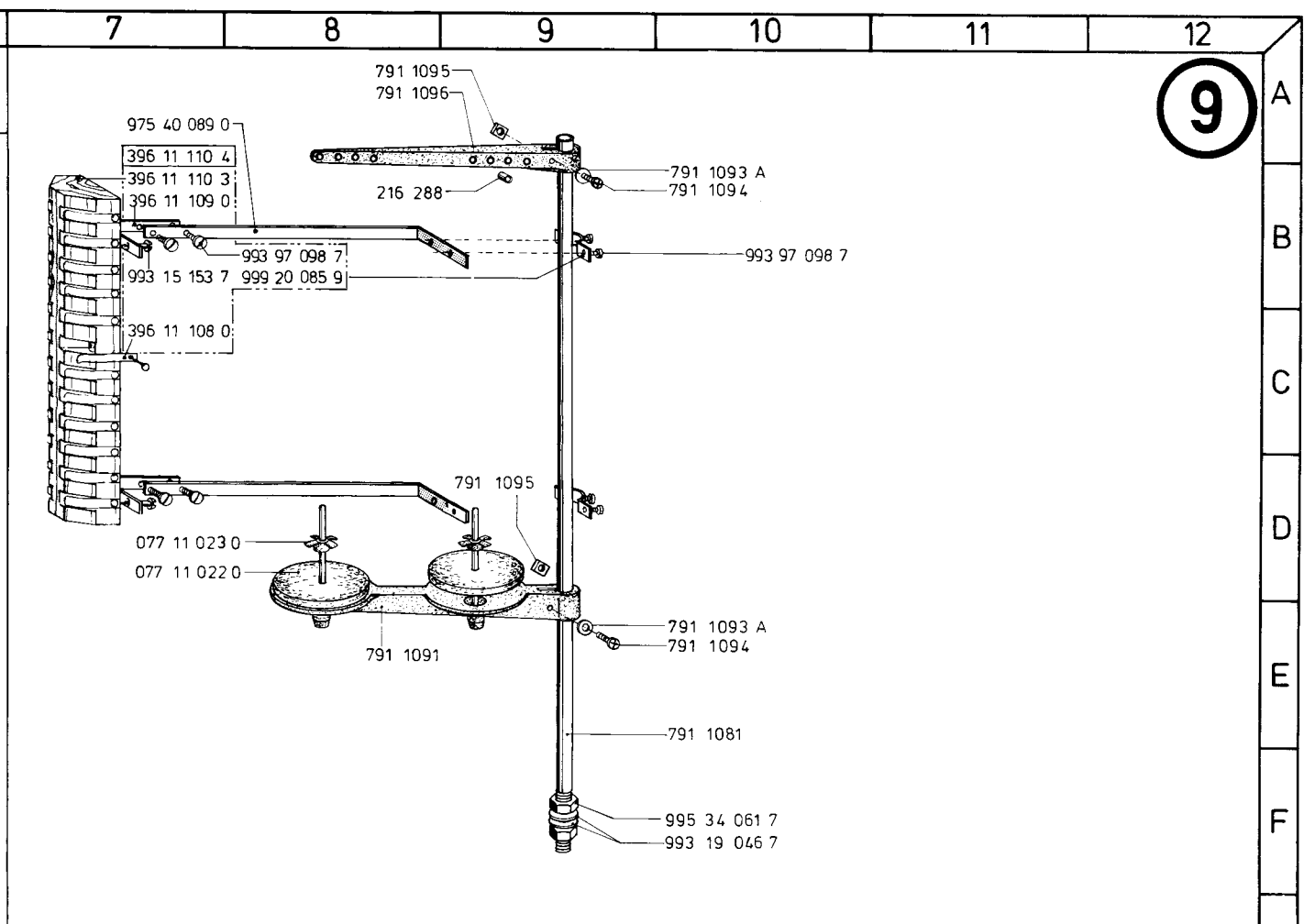
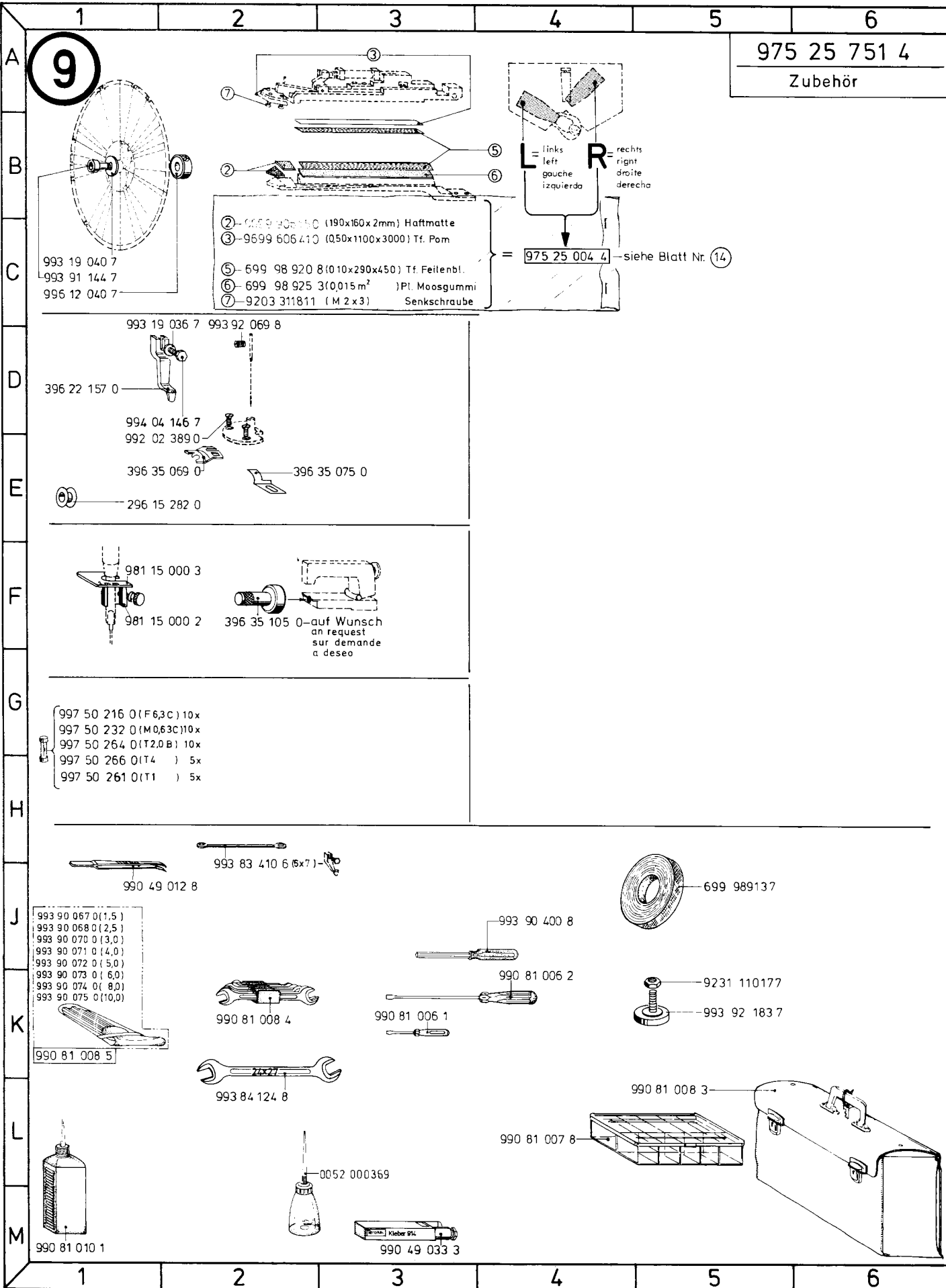

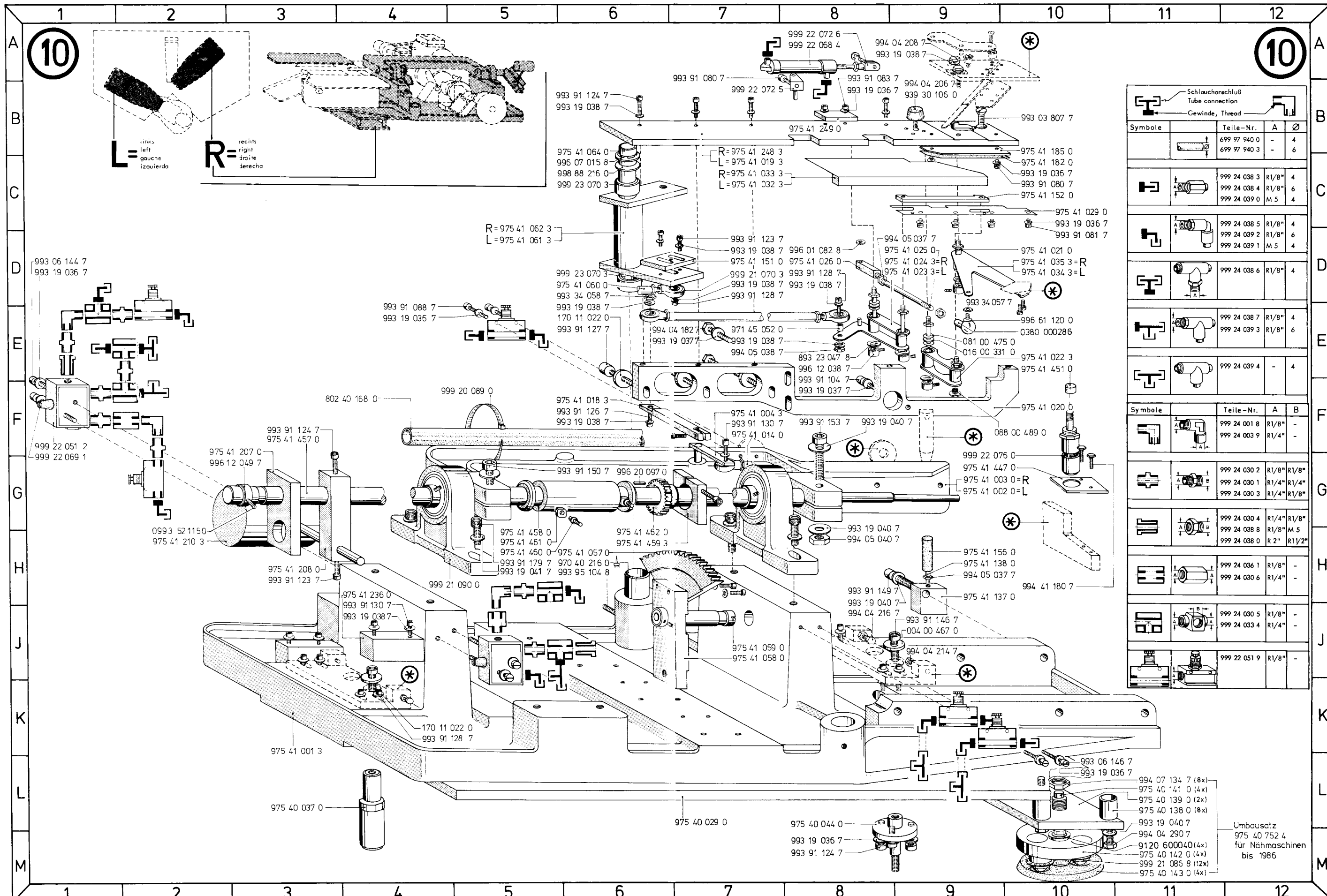

10

10

L= links  
left  
gauche  
izquierda

R= rechts  
right  
droite  
derecha

Symbol	Teile-Nr.	A	Ø
	699 97 940 0	-	4
	699 97 940 3	-	6
	999 24 038 3	R1/8"	4
	999 24 038 4	R1/8"	6
	999 24 039 0	M 5	4
	999 24 038 5	R1/8"	4
	999 24 039 2	R1/8"	6
	999 24 039 1	M 5	4
	999 24 038 6	R1/8"	4
	999 24 038 7	R1/8"	4
	999 24 039 3	R1/8"	6
	999 24 039 4	-	4
Symbol	Teile-Nr.	A	B
	999 24 001 8	R1/8"	-
	999 24 003 9	R1/4"	-
	999 24 030 2	R1/8" R1/8"	-
	999 24 030 1	R1/4" R1/4"	-
	999 24 030 3	R1/4" R1/8"	-
	999 24 030 4	R1/4" R1/8"	-
	999 24 038 8	R1/8" M 5	-
	999 24 038 0	R 2" R1/2"	-
	999 24 036 1	R1/8"	-
	999 24 030 6	R1/4"	-
	999 24 030 5	R1/8"	-
	999 24 033 4	R1/4"	-
	999 22 051 9	R1/8"	-

Umbausatz  
975 40 752 4  
für Nähmaschinen  
bis 1986

\* Formteile siehe Bildtafel Nr.  
Pattern see diagram No.  
Pièces de forme voir tableau illustré N°  
Piezas de forma ver lámina de grabados N°

14

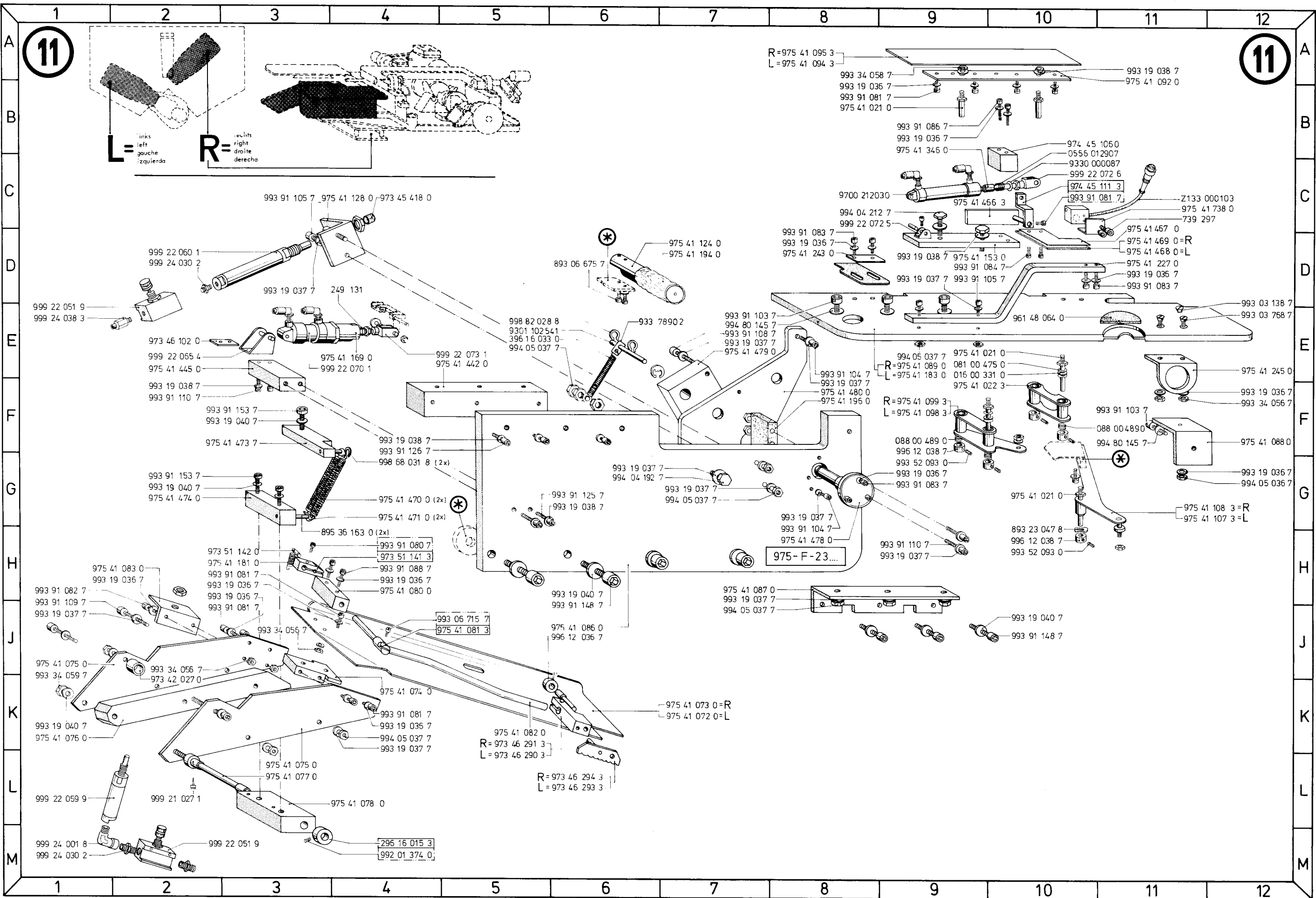

\* Formteile siehe Bildtafel Nr.  
Pattern see diagram No.  
Pièces de forme voir tableau illustré N°  
Piezas de forma ver laminae in grabados N°

**14**



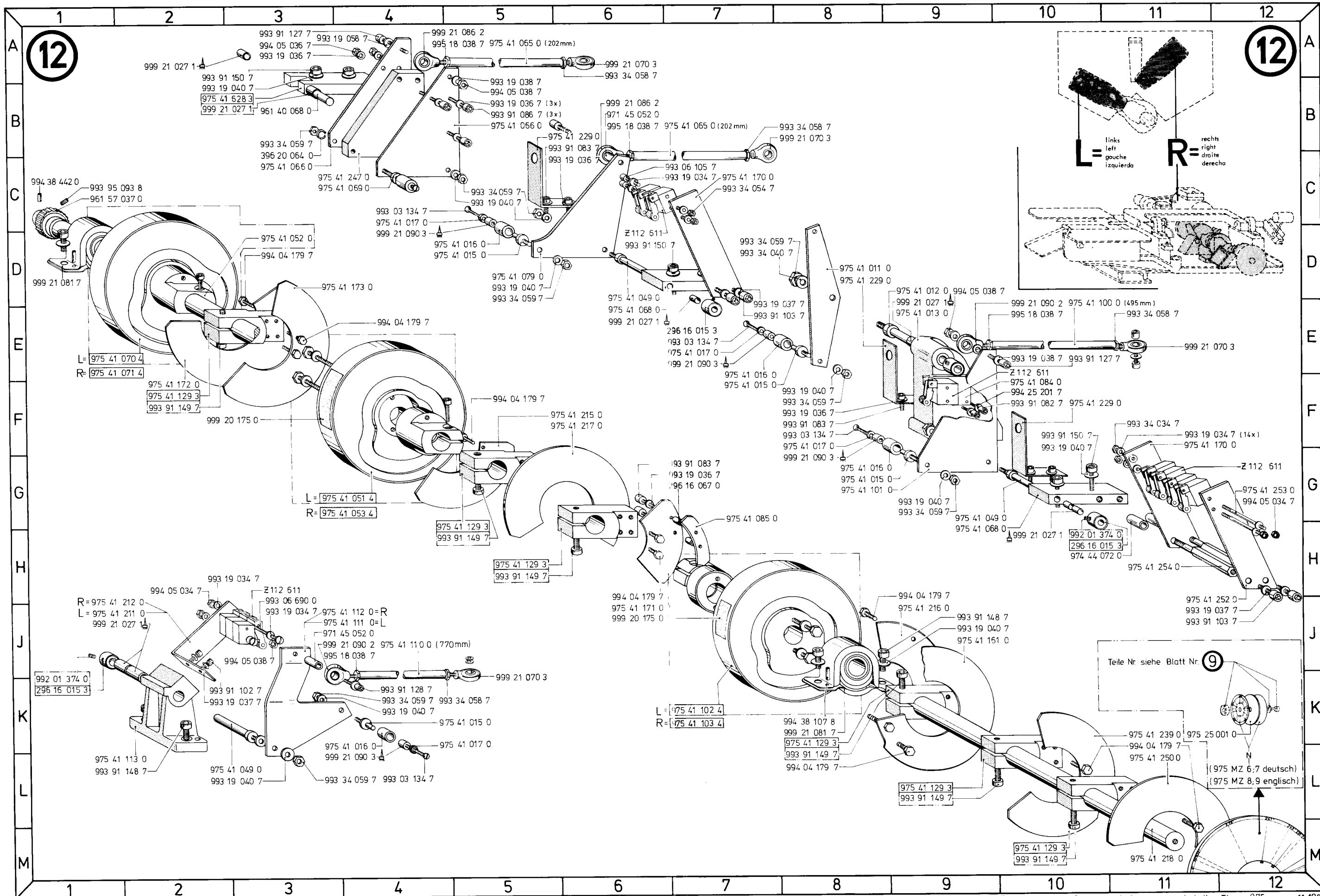

12

12

L = links  
left  
gauche  
izquierda

R = rechts  
right  
dritte  
derecha

Teile Nr siehe Blatt Nr. 9

(975 MZ 6,7 deutsch)  
(975 MZ 8,9 english)

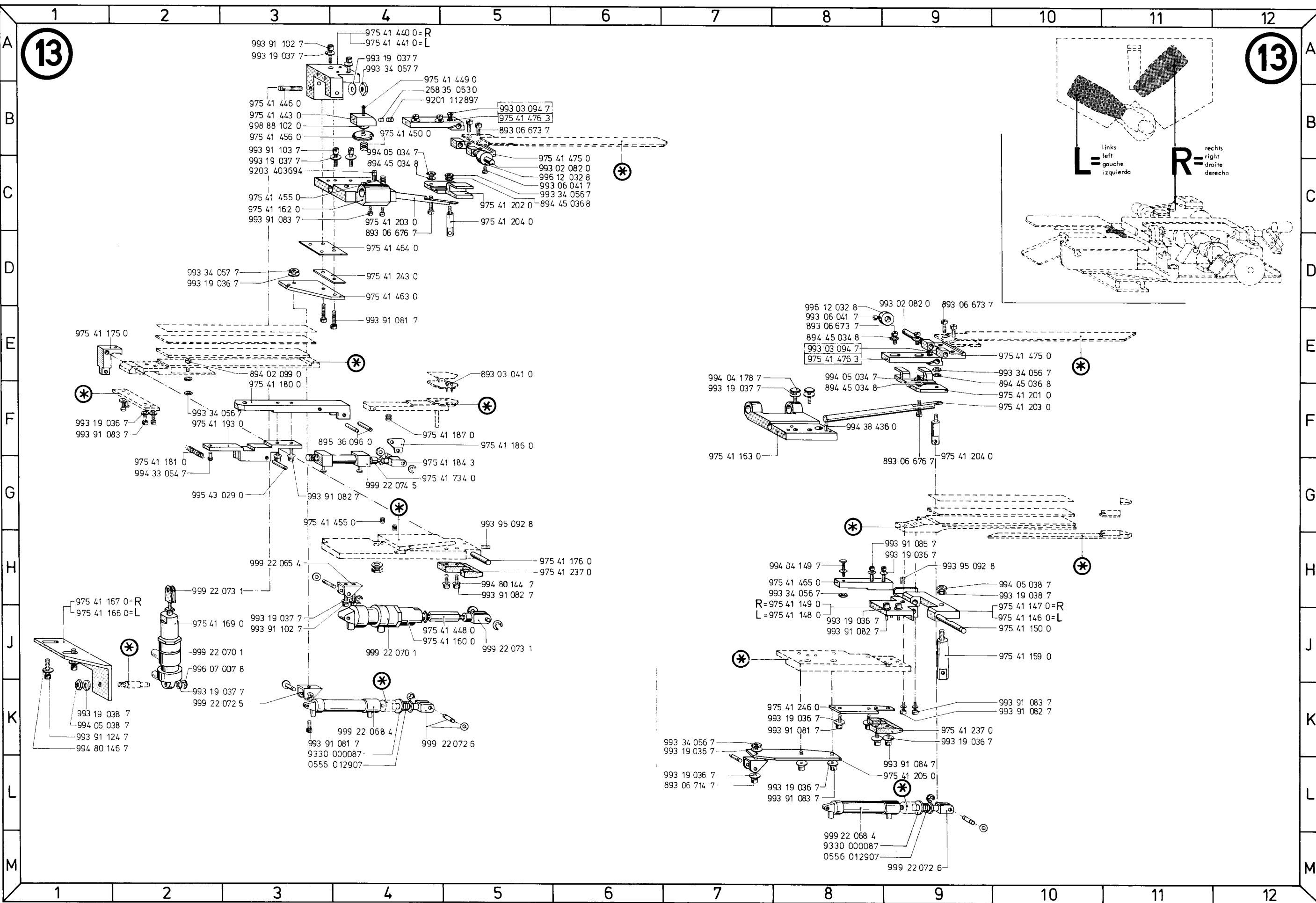

\* Formteile siehe Bildtafel Nr.  
 Pattern see diagram No.  
 Pièces de forme voir tableau illustré N°  
 Piezas de forma ver lámina de arados N°

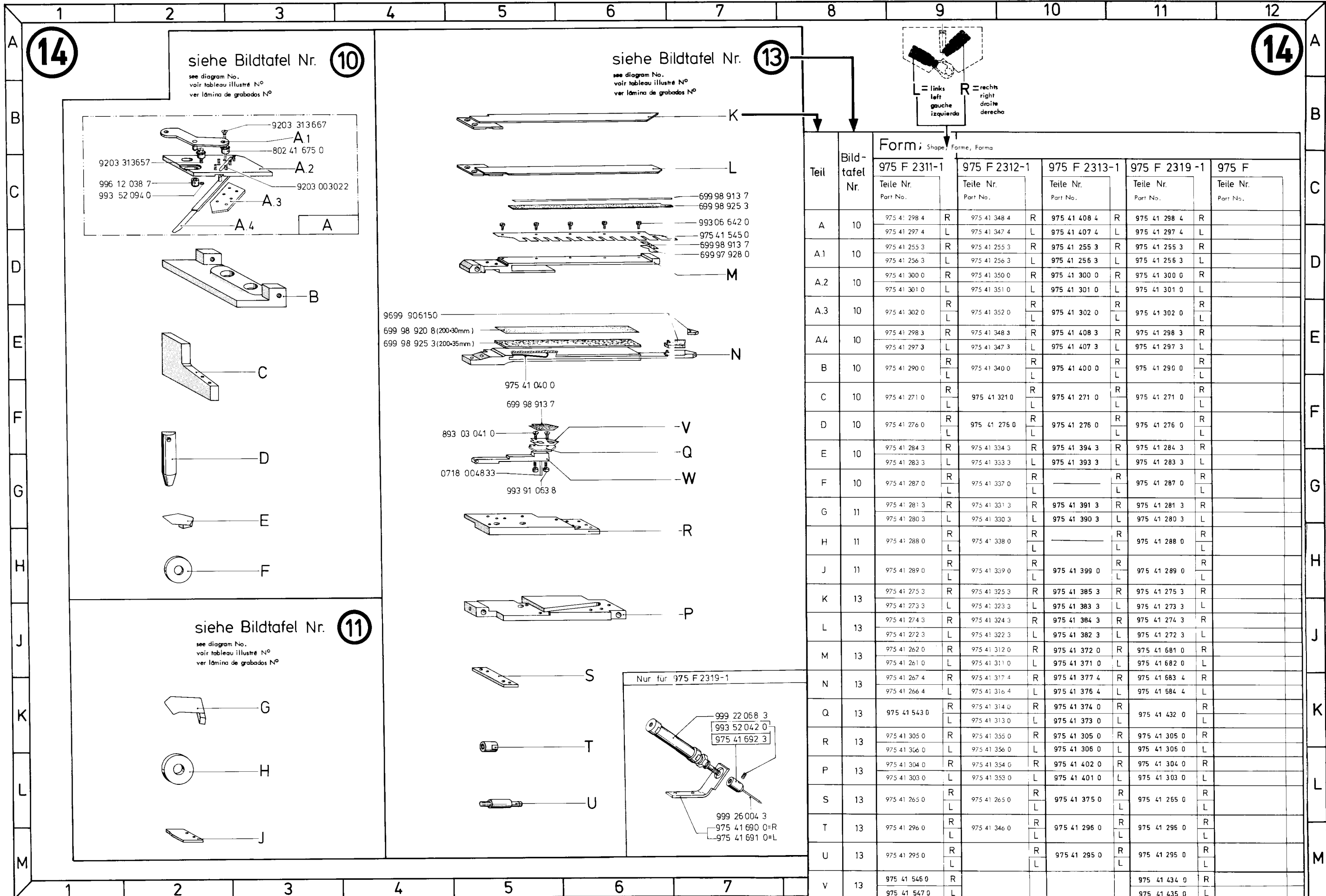

14

siehe Bildtafel Nr. 10

see diagram No.  
voir tableau illustré N°  
ver lámina de grabados N°

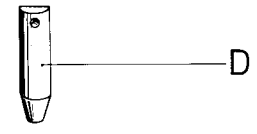
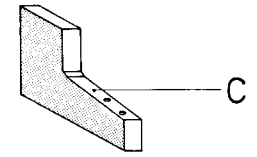
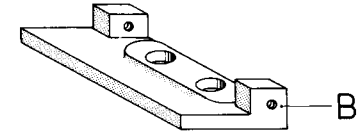
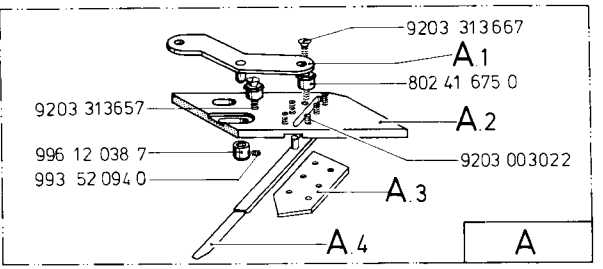

siehe Bildtafel Nr. 11

see diagram No.  
voir tableau illustré N°  
ver lámina de grabados N°

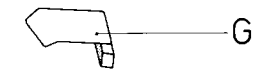

siehe Bildtafel Nr. 13

see diagram No.  
voir tableau illustré N°  
ver lámina de grabados N°

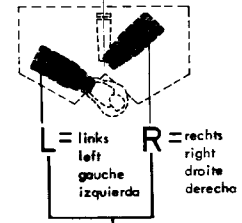
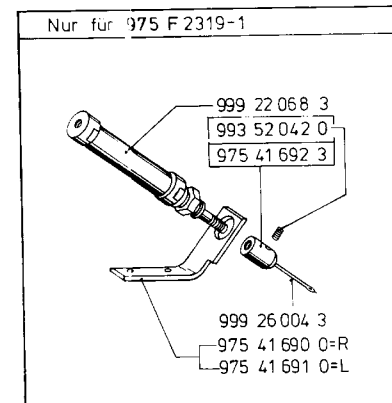
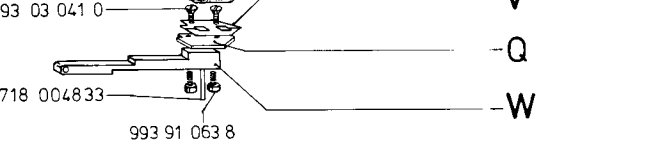
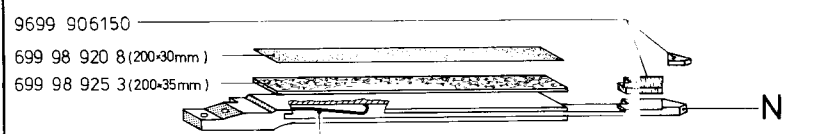
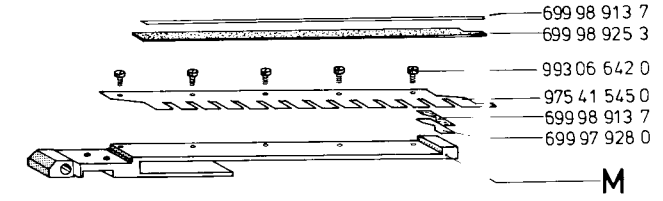

Teil	Bildtafel Nr.	Form: Shape, Forme, Forma				
		975 F 2311-1 Teile Nr. Part No.	975 F 2312-1 Teile Nr. Part No.	975 F 2313-1 Teile Nr. Part No.	975 F 2319-1 Teile Nr. Part No.	975 F Teile Nr. Part No.
A	10	975 41 298 4	R 975 41 348 4	R 975 41 408 4	R 975 41 298 4	R
A1	10	975 41 255 3	R 975 41 255 3	R 975 41 255 3	R 975 41 255 3	R
A2	10	975 41 300 0	R 975 41 350 0	R 975 41 300 0	R 975 41 300 0	R
A3	10	975 41 302 0	R 975 41 352 0	R 975 41 302 0	R 975 41 302 0	R
A4	10	975 41 298 3	R 975 41 348 3	R 975 41 408 3	R 975 41 298 3	R
B	10	975 41 290 0	R 975 41 340 0	R 975 41 400 0	R 975 41 290 0	R
C	10	975 41 271 0	R 975 41 321 0	R 975 41 271 0	R 975 41 271 0	R
D	10	975 41 276 0	R 975 41 276 0	R 975 41 276 0	R 975 41 276 0	R
E	10	975 41 284 3	R 975 41 334 3	R 975 41 394 3	R 975 41 284 3	R
F	10	975 41 287 0	R 975 41 337 0		R 975 41 287 0	R
G	11	975 41 281 3	R 975 41 331 3	R 975 41 391 3	R 975 41 281 3	R
H	11	975 41 288 0	R 975 41 338 0		R 975 41 288 0	R
J	11	975 41 289 0	R 975 41 339 0	R 975 41 399 0	R 975 41 289 0	R
K	13	975 41 275 3	R 975 41 325 3	R 975 41 385 3	R 975 41 275 3	R
L	13	975 41 274 3	R 975 41 324 3	R 975 41 384 3	R 975 41 274 3	R
M	13	975 41 262 0	R 975 41 312 0	R 975 41 372 0	R 975 41 681 0	R
N	13	975 41 267 4	R 975 41 317 4	R 975 41 377 4	R 975 41 683 4	R
Q	13	975 41 543 0	R 975 41 314 0	R 975 41 374 0	R 975 41 432 0	R
R	13	975 41 305 0	R 975 41 355 0	R 975 41 305 0	R 975 41 305 0	R
P	13	975 41 304 0	R 975 41 354 0	R 975 41 402 0	R 975 41 304 0	R
S	13	975 41 265 0	R 975 41 265 0	R 975 41 375 0	R 975 41 265 0	R
T	13	975 41 296 0	R 975 41 346 0	R 975 41 296 0	R 975 41 296 0	R
U	13	975 41 295 0	R 975 41 345 0	R 975 41 295 0	R 975 41 295 0	R
V	13	975 41 546 0	R		R 975 41 434 0	R
W	13	975 41 544 0	R		R 975 41 430 0	R

15

Pick-up 3-1  
550 51 752 9

15

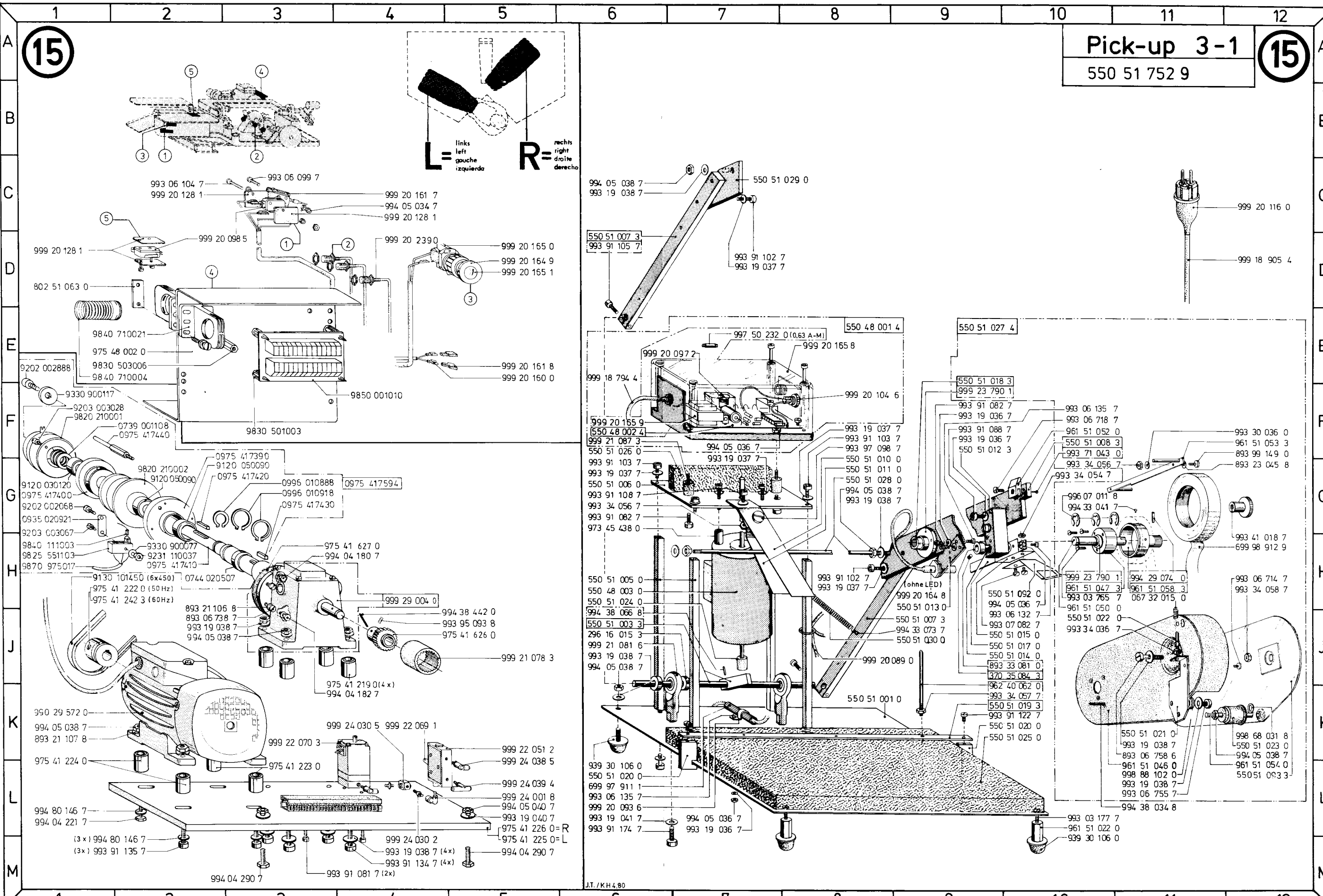

Ersatzteilliste. Spare parts. Pièces de rechange. Piezas de repuesto.

Teile-Nr.	Benennung	Teile-Nr.	Benennung	Teile-Nr.	Benennung	Teile-Nr.	Benennung	Teile-Nr.	Benennung	Teile-Nr.	Benennung					
K1. 975-1	04.02.86	296 00 114 0	DROSSELRING	168	396 10 410 0	DICHTUNG	2F9	396 31 005 0	STOPFEN	1B5	550 51 022 0	GEW.STIFT	15J10			
		296 00 118 0	HOHLSCHRAUBE	2E9				396 14 038 3	STEIGROHRSCHRAUBE	2D9	550 51 023 0	ROLLE	15K12			
004 00 467 0	SCHEIBE	4E5;4G3;4G5; 468;4G10;10J9		2E9	396 10 421 0	DECKEL	2E9	396 14 038 4	STEIGROHRSCHRAUBE	2D9	396 31 016 0	BUCHSE	1E1	550 51 024 0	DRUCKSTUECK	15H6
016 00 331 0	SCHEIBE	11F9		2D9	396 10 422 0	KOPFDECKEL	1H2	396 14 060 0	WELLE	2F5;2H8	396 31 017 0	REGULIERSCHR.	1C2	550 51 025 0	DAENMSTOFF	15K10
053 00 035 0	SCHEIBE	1H9;7C6		1F6	396 10 422 4	KOPFDECKEL	1H2	396 14 061 0	WINKEL	2H10	396 31 026 0	DRUCKFEDER	1D2	550 51 026 0	DAENMSTOFF	15F6
067 32 015 0	DRUCKFEDER	1B8;15H11		2J8	396 10 423 0	WINKEL	1J3	396 14 062 0	LEISTE	2L10;2L12	396 31 045 4	LAGERBOCK	1C8	550 51 027 4	ROLLENHALTER	15E9
068 32 014 3	STELLRING	2D5		1J9	396 10 520 4	SPANNROLLE	7B5;7C4	396 14 063 0	HEBEL	2F5;2L12	396 31 049 0	STOFFDR.STANGE	1F1	550 51 028 0	ACHSE	15G8
069 12 002 0	STOPFEN	1F5		1J9	396 11 002 0	FADENFUEHR.STIFT	1F6	396 14 064 0	DISTANZSTUECK	2F3	396 31 080 3	WINKELHEBEL	1E1	550 51 029 0	HALTEBLECH	15C7
				1J9				396 14 065 0	TRAEGERPLATTE	2B5;2G10	396 31 082 3	WINKELHEBEL	1C3	550 51 030 0	ZUGFEDER	15J9
				1J9				396 14 066 0	TRAEGER	2C6	396 31 084 0	BOLZEN	1B3	550 51 092 0	SCHALTRAHMEN	15J10
				1E8				396 14 067 0	WINKELHEBEL	2D5	396 31 085 0	DRUCKFEDER	1B3	550 51 093 0	DECKEL	15H12
				109				396 15 004 0	REGULIERSCHRAUBE	2H7	396 31 086 4	KLOBEN	1E1			
				1E9							396 31 087 0	BUCHSE	1B3	568 10 008 0	HANDRAD	1E11
081 00 475 0	SCHEIBE	10E9;11E9		1F1	396 11 035 0	KLEMMSTUECK	1G4	396 15 007 3	DICHTKAPPE	2G4	396 31 088 0	HEBEL	8F9	568 10 008 4	HANDRAD	1E11
088 00 489 0	DRUCKFEDER	10F10		1C3	396 11 036 0	FADENFUEHRUNG	1H5	396 15 008 0	SCHLEUDERSCHEIBE	2F2	396 31 089 0	BOLZEN	8E9	568 10 009 0	RIEMENSCHLEIBE	1C12
089 00 250 0	DRUCKSTUECK	2H6		2F4	396 11 040 4	ROLLENSPANNUNG	1K2;1J6	396 15 009 3	SCHWINGE	2K5	396 31 090 0	FUEHRUNGSBLECH	8F8	699 97 910 0	SCHLAUCH 2,5LWX1	1C9;1F2;
				2G4	396 11 041 3	SPANNUNGSBOLZEN	1L1	396 15 010 3	HUBGELENK	2K4	396 31 091 0	ZEIGER	8E8			1F7;1G7;1K6;2C9
096 15 277 0	FEDER	2L2		2G1;9E1				396 15 015 0	DISTANZSTUECK	2H2	396 31 092 0	HEBEL	8F9	699 97 910 4	SCHLAUCH 5LWX1	1J6;1K6;1F7
096 15 282 0	FADENSPELL.FEDER	2K2		1G2;1H3;2H5	396 11 043 3	ZAHNSCHLEIBE	1L1	396 15 016 0	ANTRIEBSWELLE	2H8	396 33 105 3	LAGERGEHAEUSE	1E7			2C7
				11M4;12E7;12H10;							396 35 060 3	LAGERPLATTE	2G3	699 97 911 1	SCHLAUCH 10LWX2	1G10;
097 00 335 0	LI.ZYL.SCHRAUBE	1C4		12K1;15J6	396 11 045 3	AUSLOESESCHLEIBE	1L2	396 15 018 0	MITTELTEILHALTER	2G5	396 35 066 0	HUELSE	2K6			15L6
					396 11 046 0	DRUCKFEDER	1L2				396 35 067 3	ZUGSTANGE	2K5	699 97 912 0	SCHLAUCH 22LWX3,5	4C10
170 11 022 0	DISTANZSCHLEIBE	10E6;10K4		1E7;12G7	396 11 047 0	DRUCKFEDER	1A6;1J6	396 15 019 0	LUEFTER	2J5	396 35 068 3	STEUERKURVE	2H5			
196 00 019 0	VERSCHL.SCHR.B.	1D3		1E1	396 11 053 0	LAGERMUTTER	1H4	396 15 021 0	EXZENTERBUCHSE	2K5	396 35 069 0	FADENZIEHMESSER	2F2;9E1	699 97 940 0	SCHLAUCH 2,7X0,65	8C12;
196 00 029 0	STELLBUCHSE	1K1		1E2	396 11 061 3	AUSLOESEHEBEL	1J5	396 15 038 0	GEW.HUELSE	2H7	396 35 074 0	DREHFEDER	2K6			10B12
196 00 042 3	NADELSTG.KLOBEN	1E3		1C7	396 11 063 0	ZUGLASCHSE	1H4	396 15 079 0	FADENFUEHRUNG	2J2	396 35 075 0	GEGENMESSER	2F5;9E2	699 97 940 3	SCHLAUCH 4LWX1	8C12;10B12
196 00 043 3	NADELSTG.GELENK	1E3		1D9	396 11 064 0	FUEHRUNGSROHR	1J3	396 15 080 0	ZYL.SCHR.	2J2	396 35 088 0	FUEHRUNGSBOLZEN	2H2	699 98 912 9	TESA-KREPP	15H12
196 00 044 0	BUCHSE	1E3		1G5	396 11 065 0	AUSLOESESTIFT	1J3	396 15 082 4	SPULENGEH.OBERTEIL	2J1	396 35 096 0	BOLZEN	2G3	699 98 920 8	PLATTE	9C2;
196 00 047 0	FEDER	1D2		1E6	396 11 070 0	HALTEBLECH	1G4	396 15 081 4	GREIFER.KPL.	2M1	396 35 105 0	EINSTELL-LEHRE	1K4	699 98 925 3	PL1/MOOSGUMMI	9C2
196 00 049 0	NADELLAGER	1E3		1E6	396 11 079 0	BUCHSE	1J3	396 15 084 0	SPANNUNGSBLECH	2L1	396 35 110 0	LÄGERRING	2F3			
196 00 112 0	VERSCHLUSZSTOPFEN	1D2;1F5		4H7				396 15 085 0	BREMSBLECH	2L2	396 35 111 0	ANTRIEBSSEGMENT	2F2;2K6			
196 00 169 0	SCHEIBE	2F3		1C1	396 11 101 4	GARNSTAENDER	9E9	396 15 086 0	SENKOPFSCHR.	2J2	396 35 113 0	GELENK	2F2	699 99 158 1	OELDOCHT RD2	5F2
196 00 170 0	ANSCHLAG	2H5		1H10				396 15 087 0	GEW.STIFT	2K2	396 35 115 0	TRAGPLATTE	2G5	699 99 158 3	OELDOCHT RD.3	1G8
196 00 186 0	BUCHSE	2H6		15J10				396 15 088 0	STIFT	2L2	396 35 116 0	FUEHRUNGSBLECH	2F4	699 99 158 5	OELDOCHT RD.4	1F9
196 00 187 0	DICHT.R.OEHRCHEN	2F3		2H8				396 15 211 3	ZAHNRIEMENRAD	2K10	430 27 736 0	SCHEIBE	1C8	801 11 017 0	SPANNSCHRAUBE	1M1
196 00 188 0	DICHTSCHLEIBE	2F3		2H8				396 15 212 3	ZAHNRIEMENRAD	1E9	550 08 001 4	STEUERKASTEN	15E8	801 11 018 0	SCHEIBE	1M1;8C2
				1L2							550 08 002 4	STEUERPLATTE	15F8	801 11 020 3	SPANNUNGSKNOPF	1L2
				1H10				396 16 008 3	HUBKURBEL	2H5	550 08 003 0	HUBMAGNET	15H6	801 11 021 0	FADENANZUGSFEDER	1L1
196 00 199 3	STIRNRAD	2H4		1B8	396 11 108 0	FEDER	9C7	396 17 008 0	DRUCKFEDER	1C6	550 11 001 0	GRUNDPLATTE	15K8	801 40 012 0	STUETZELLE	2H9
296 00 007 0	LAGERGEHAEUSE	1E5		1B8	396 11 109 0	WINKEL	9B7	396 17 011 3	AUSLOESEHEBEL	1B8	550 11 003 3	WELLE	15J6			
296 00 008 0	ANLAGERING	1D6;1E10		1F8	396 11 110 3	SPULENMAGAZIN	9B7				550 11 005 0	STUETZE	15H6	801 42 036 0	STUETZE	4A9;4B8;
					396 11 110 4	SPULENMAGAZIN	9B7				550 48 002 4	STEUERPLATTE	15F6	801 42 037 3	SPANNKLOBEN	4B9
296 00 012 0	SCHUTZGEHAEUSE	1E10		1G8				396 17 018 0	SPANNUNGSBUCHSE	1A6;1H6	550 51 006 0	PLATTE	15G6			
296 00 014 0	KONUSHUELSE	1D10		1F6				396 17 022 0	BUNDBUCHSE	1A8	550 51 007 3	KLOBEN	15D7;15J9			
296 00 018 0	FAD.REGULIERBUEGEL	1J5		1F6							550 51 008 3	HALTER	15F10			
296 00 033 0	OELDOCHT	1D3		1G5				396 17 025 3	SPULERBOCK	1B8	550 51 010 0	BREMSFEDER	15F8			
				1J4	396 12 035 0	SCHRAUBE	1D2	396 17 026 0	SPULERARM	1C8	550 51 011 0	BREMSFEDER	15G8	802 10 001 0	LAGERBOCK	1L6
296 00 035 3	STELLRING	1D4		1E10				396 17 027 0	EINRUECKKLOBEN	1C6	550 51 012 3	FUEHRUNGSBOCK	15F9			
				1E10	396 12 037 0	BUCHSE	1E2	396 17 028 3	AUSLOESENOCEN	1C6	550 51 013 0	HALTER	15H9	802 40 005 0	GELENKBOLZEN	8E7
296 00 041 0	GLEITSTEIN	1F3		1E8	396 12 039 0	BUCHSE	1D2	396 17 033 3	SPULERMELLE	1B8	550 51 014 0	BOLZEN	15H10	802 40 006 0	WINKEL	8C1
296 00 045 3	ARMW.KURBEL	1E5		1G9							550 51 015 0	WINKEL	15J10	802 40 010 0	DISTANZBUCHSE	8B3;8D7;8E7
296 00 048 0	ANLAUFSCHEIBE	1E4		1K5;2D7				396 20 064 0	STICHPLATTE	2B6	550 51 017 0	SCHALTHEBEL	15J10	802 40 018 0	RIEMENABWEISER	8C2
296 00 050 0	DOCHT	1D2		1D6				396 20 072 0	STICHPLATTE	2B7	550 51 018 3	LAGER	15E9	802 40 022 0	LAGERBOCK	8D2
				1D6	396 14 005 0	DICHTSCHLEIBE	2F9	396 22 157 0	FUSS	1F1;9D1	550 51 019 3	LEISTE	15K10	802 40 023 0	LAGERBOCK	8E6
296 00 101 0	OELDOCHT	1D5		1D5	396 14 029 0	STOPFEN	2F9				550 51 020 0	KLOBEN	15K10;15L6	802 40 027 3	GELENKSTUECK	8C3
296 00 113 0	KORKRING	1D10		2F10							550 51 021 0	WINKEL	15K11	802 40 035 0	SCHALTERTRAEGER	8D5



Ersatzteilliste. Spare parts. Pièces de rechange. Piezas de repuesto.

Teile-Nr.	Benennung	Teile-Nr.	Benennung	Teile-Nr.	Benennung	Teile-Nr.	Benennung	Teile-Nr.	Benennung	Teile-Nr.	Benennung	
802 40 036 0	BUCHSE	806	893 06 675 7 ZYL.SCHR.M3X8	1106		975 40 044 0	LAGERBOLZEN	5H5;10L8	975 40 141 0 BOLZEN	10L11	975 41 079 0 HEBEL	1205
802 40 037 0	STEUERSTANGE	806	893 06 676 7 ZYL.SCHR.M3X10	1304;1369	971 45 052 0	DISTANZROLLE	10E7;12B6;	975 40 045 4 ZUGSTANGE	5K5	11F3	975 41 080 0 BOCK	11H4
802 40 038 0	MITNEHMER	884	893 06 714 7 ZYL.SCHR.M4X6	2F5			12J3	975 40 049 0 PLANE	3G6;3G11	11G2	975 41 081 3 ACHSE	11J5
802 40 048 0	SCHEIBE	803;8D7;8E7	893 06 734 7 ZYL.SCHR.M5X6	2L4				975 40 050 0 ZUGFEDER	3H12;3J6	10K3	975 41 082 0 STANGE	11K5
802 40 091 0	GEW.BOLZEN	803	893 06 738 7 ZYL.SCHR.M5X16	15J2	973 40 149 0	STELLSCHRAUBE	4G3;4J3;	975 40 052 0 LAGERBOLZEN	7K1;7J11	10G9	975 41 002 0 SCHWENKARM	11H2
802 40 092 0	BUCHSE	805	893 06 758 6 ZYL.SCHR.M6X16	15K11			4H7;4G8;4J8;	975 40 058 0 WINKEL	4J6;4J7	10G9	975 41 003 0 SCHWENKARM	12F10
802 40 095 0	ZUGBLECH	8A2	893 06 820 7 ZYL.SCHR.M3X7	2F2			4H11;4G12;4J12	975 40 059 0 PLATTE	7G8;7H4	10F7	975 41 004 3 HEBEL	12G7
802 40 096 0	LASCHE	8A4	893 21 106 8 FEDERRING B5	15H2	973 42 027 0	HUELSE	11K2	975 40 061 0 WELLE	7D6	12D8	975 41 011 0 HEBEL	11J6
802 40 097 0	PLATTE	8B4	893 21 107 8 FEDERRING B6	15K1	973 43 060 3	HEBEL	7C5	975 40 062 3 LAGERLEISTE	4D6;4D7	12D9	975 41 012 0 BOLZEN	11J7
802 40 099 4	MAGNETHALTER	8A2	893 23 045 8 FEDERSCHLEIBE A4	15G12	973 43 064 0	BOLZEN	7C4	975 40 064 0 GEW.STANGE	7K10;7L4	12D9	975 41 013 0 BOCK	11F12
			893 23 047 8 FEDERSCHLEIBE A6	1L6;	973 45 418 0	KAPPE	11C4	975 40 065 0 STUETZE	4G6	10F7	975 41 014 0 ZUGSTANGE	11E9;11J6
802 40 168 0	ROHR	10F4;10F6		8B1;8C3;10E8;	973 45 438 0	ROHR	15G6	975 40 067 3 HALTER	3K6;3K12	12D5;12F7;	975 41 015 0 ROLLENBOLZEN	11B11
802 40 175 0	WINKEL	8E1		11H10	973 46 102 0	GEW.PLATTE	11E2	975 40 068 0 PLATTE	3G8;3G9	12G8;12K5	975 41 016 0 ROLLE	11A8
802 40 176 0	BREMSKLOTZ	8E3	893 23 048 8 FEDERSCHLEIBE	1M1	973 46 290 3	HALTER RE.	11L5	975 40 069 0 WELLE	3K7;3K11	12D5;12E7;12G8;12K4	975 41 017 0 SCHEIBE	11A8
802 40 176 4	BREMSKLOTZ	8E3	893 23 049 8 FEDERSCHLEIBE A8	13F7	973 46 291 3	HALTER LI.	11K5	975 40 070 0 HAKEN	3G7;3G11;6M11	12C4;12E7;12F8;	975 41 018 3 HEBEL	11F9
802 40 178 0	BREMSGUMMI	8E3	893 23 050 8 FEDERSCHLEIBE A10	1K8	973 46 293 3	HALTEBLECH RE.	11L6	975 40 071 0 GEW.STANGE	3G8;3G9	12K5	975 41 019 3 HEBEL	11F9
802 40 181 0	SCHUTZBLECH	1K9	893 33 070 0 GEW.STIFT M3X3	9C2	973 46 294 3	HALTEBLECH LI.	11L6	975 40 072 0 STOPFEN	3G6;3G11	10F6	975 41 018 3 HEBEL	12E10
802 41 675 0	EXZENTER	14C1	893 33 081 0 GEW.STIFT M4X4	15J10				975 40 073 0 ROHR	3H8;3H9	10C7	975 41 021 0 PLATTE LI.	12G8
					973 51 141 3	KLOBEN	11H4	975 40 077 0 WINKEL	4F2;4F9	10F10	975 41 020 0 PLATTE	12K7
					973 51 142 0	STIFT	11H3	975 40 079 0 WINKEL	7C6	100D10;11B8;	975 41 021 0 SCHRAUBZAPFEN	12K7
802 48 281 4	VERBINDUNGSLEITUNG	1F5-	893 97 098 7 FL.KOPFSCHR.M4X8	3B2;3B3;	973 96 102 0	PLATTE	11E2	975 40 084 0 LASCHE	6K11	11E9;11G10	975 41 102 0 KURVENSCHLEIBE 1,LI	11G12
				3B9;3D5;3E12;3G4	974 40 071 0	HAUBE	6M11	975 40 085 0 LEISTE	6L12	10E10;11F9	975 41 103 4 KURVENSCHLEIBE 1,RE	11G12
804 40 038 0	ACHSE	5B2	893 99 149 0 FL.KOPFSCHR.M4X5	15F12	974 44 072 0	HUELSE	12H10	975 40 086 0 PLATTE	2C7	10D9	975 41 110 0 ZUGSTANGE	12J4
804 40 039 0	BUCHSE	4F1;4F11	894 02 099 0 ZAPPENSCHR.M4X6	13C3;13E3				975 40 088 0 WINKEL	6K12	10D9	975 41 024 3 HEBEL	12J4
804 40 040 0	ACHSE	4F1;4F11;5E2	894 44 094 8 ZAHNSCHLEIBE 3,2	1H2	974 45 111 3	KLEMMSTUECK	11C10	975 40 089 0 WINKEL	9A7	10D9	975 41 025 0 STANGE	12J4
804 40 044 0	SCHRAUBE	5K3	894 45 034 8 FAECHERSCHLEIBE 3,2	13C4;	975 01 001 0	DECKPLATTE LI.	3H2	975 40 090 0 HALTER	7B3	10D8	975 41 026 0 KUPPLUNGSSTUECK	12L2
804 40 045 0	SCHRAUBE	5L4		13F8	975 01 002 0	DECKPLATTE RE.	3H3	975 40 091 0 OELFANGMULDE	4D8	10C10	975 41 029 0 PLATTE	
804 40 047 0	STUETZE	4G2;4G10	894 45 036 8 FAECHERSCHLEIBE 4,3	2H2;	975 01 003 0	PLATTE	4B8	975 40 092 0 HALTER	8B6	10C7	975 41 032 3 SCHIEBER	
804 40 049 0	GELENKACHSE	5H4		13C6;13F10	975 25 004 4	BEKLEBESATZ	9C4	975 40 093 0 SCHALTERTRAEGER	8C4	10C7	975 41 033 3 SCHIEBER	11D7
804 40 050 0	STUETZSCHRAUBE	5F2	894 45 066 8 FAECHERSCHLEIBE 4,3	1E7	975 25 751 4	ZUBEHOER	9A5	975 40 094 0 DISTANZROHR	8B6	10D10	975 41 034 3 HEBEL LI.	11C4
804 40 051 0	DISTANZROHR	5F4	895 36 163 0 ZYL.STIFT M6X28	11H4	975 40 009 0	ARRETIERBOLZEN	4J4;4J7;4K4	975 40 095 0 MUFFE	4E8	10D10	975 41 035 3 HEBEL RE.	12M10
804 40 052 0	DISTANZROHR	5C2;5J2	907 02 008 3 SCHUBKASTEN	4C8	975 40 010 0	GRUNDPLATTE RE.	4G10	975 40 096 0 PLATTE	4D6	12D6;12L3;12G9	975 41 039 0 BOLZEN	10H9
804 40 053 0	DISTANZROHR	5F3	907 02 009 0 FUEHRG.LEISTE	4B6	975 40 011 3	STUETZE	3L7;3L10	975 40 097 0 LEISTE	4D6;4E6	12G4	975 41 051 4 KURVENSCHLEIBE 2,LI	10H9
804 40 054 0	DISTANZROHR	5C2;5D1;5J2			975 40 013 3	STUETZE	3F4;3F12	975 40 098 0 WINKEL	4D6	12D3	975 41 052 0 KLEMMRING	10J10
804 40 055 0	FLANSCH	5D1;5E3;5G3;5H2;	931 31 903 0 ZUGFEDER	1J5	975 40 015 3	STUETZE	3C1;3C9	975 40 099 0 PLATTE	4D6	12G4	975 41 053 4 KURVENSCHLEIBE 2,RE	13J10
			939 30 106 0 GUMMIFUSS	10B9;15L6;15L10	975 40 017 3	STUETZE	3C4	975 40 101 0 RING	4F3	10H6	975 41 057 0 ZAHNSEGMENT	13H8
			961 35 067 0 DRUCKSTUECK	7B4				975 40 102 0 AUFLAGEPLATTE LI.	4B6	10J7	975 41 058 0 HEBEL	13H8
804 40 058 0	AUFNAHMESCHLEIBE	5L4			975 40 019 0	DECKBLECH	3H1;3K2	975 40 103 0 KLOBEN	4B9	10J7	975 41 059 0 BOLZEN	13J10
804 40 060 0	PLATTE	4F3;4G12	961 35 255 0 SCHEIBE	1C3	975 40 020 0	DECKBLECH	3K1;3K3	975 40 104 0 VERBINDUNG	4B8	10D6	975 41 060 0 ZUGSTANGE	1007
804 40 062 0	SCHALTERBLECH	4F2;4F10	961 40 068 0 BOLZEN	12B3				975 40 112 0 BOCK	7E8	10C5	975 41 061 3 HEBEL LI.	10C10
804 40 085 3	FLANSCH	7H3;7H12	961 48 064 0 REFLEKTOR	11E10	975 40 022 0	DECKBLECH	3J2	975 40 113 0 PLATTE	7H3	10C5	975 41 062 3 HEBEL RE.	11D9
804 40 095 0	SCHEIBE	9G7;9G9	961 51 022 0 STUETZBOLZEN	15L10	975 40 023 0	PLATTE	4F5	975 40 114 0 WELLE	7E4	10B6	975 41 064 0 ACHSE	10H9
804 40 096 0	KURBEL	7F10	961 51 046 0 ROLLENHALTER	15L11	975 40 024 0	AUFLAGEPLATTE	4A8	975 40 115 0 WELLE	7G5	12A5;12B7	975 41 065 0 ZUGSTANGE	13J10
804 40 119 3	KEILRIEMENSCHLEIBE	7G11	961 51 047 3 BUCHSE	15H10				975 40 116 0 LAGER	7K5;7K8	12C3;12B5	975 41 066 0 HEBEL	13J5
804 40 120 0	DISTANZHUELSE	5K3	961 51 050 0 WELLE	15H10	975 40 029 0	GELENKPLATTE	10L7	975 40 117 0 BOLZEN	7L5;7L9	12E6;12H9	975 41 068 0 LAGER	12J9
804 40 121 0	DRUCKFLANSCH	5L3	961 51 052 0 ANSCHLAG	15F10	975 40 030 0	GRUNDPLATTE LI.	4F2	975 40 118 0 BOLZEN	7L4;7L10	12C4	975 41 069 0 ROLLENBOLZEN	13C3
804 40 122 0	SCHEIBE	5K3	961 51 053 3 HEBEL	15F12				975 40 119 0 HEBEL	7J2;7J11	12E1	975 41 070 4 KURVENSCHLEIBE 3,LI	13F7
804 40 196 3	KEILRIEMENSCHLEIBE	6E12;7G2	961 51 054 0 BOLZEN	15K12	975 40 032 0	TRAEGERPLATTE	4E8	975 40 120 0 FEDER	7F10	12E1	975 41 071 4 KURVENSCHLEIBE 3,RE	13J1
			961 51 058 3 AUFROLLER	15H11	975 40 033 0	ABLAGEPLATTE	4F5;4F8	975 40 135 3 BUCHSE	5F2	11K7;	975 41 072 0 ZUSATZTISSCH LI.	13H1
			961 57 037 0 NABE	12C1				975 40 136 4 ACHSE	5F2	12H10	975 41 169 0 HUELSE	11E4;13J2
893 03 041 0	SENKSCHR.M2X3	13E5	962 40 062 0 STIFT	15J10	975 40 036 3	GELENK OBEN	5F3	975 40 137 4 ACHSE	5F1	11K4	975 41 073 0 ZUSATZTISSCH RE.	12J6
893 03 724 7	SENKSCHR.M3X6	1H2			975 40 037 0	BOLZEN	5E3;10L3	975 40 138 0 BUCHSE	5F1	11J1;11L3	975 41 074 0 HALTER	12F2
893 03 725 7	SENKSCHR.M3X8	1G2			975 40 038 3	GELENK UNTEN	5J4	975 40 139 0 BUCHSE	5F2	11K1	975 41 075 0 HEBEL	12D4
			970 40 216 0 LAGERBUCHSE	10H6	975 40 039 0	SCHEIBE	5G4	975 40 140 3 KEILRIEMENSCHLEIBE	10L11	11L3	975 41 076 0 LEISTE	13E1
893 06 673 7	ZYL.SCHR.M3X5	2H5;13B5;	970 40 252 3 LAGERBOLZEN	1M8	975 40 040 3	KURBEL	7F10		10L11	11L3	975 41 077 0 ACHSE	13H6
		13D9;13E8	971 14 024 3 LUEFTUNGSROHR	2G7	975 40 042 0	DISTANZSCHRAUBE	4F6			11L4	975 41 078 0 LAGER	

Änderungen vorbehalten

Ersatzteilleiste. Spare parts. Pièces de rechange. Piezas de repuesto.

Teile-Nr.	Benennung	Teile-Nr.	Benennung	Teile-Nr.	Benennung	Teile-Nr.	Benennung	Teile-Nr.	Benennung	Teile-Nr.	Benennung
975 41 180 0 HALTER	13F3;13H3	975 41 264 0 SPITZENHABEL RE.	14K9	975 41 348 3 SCHIEBER RE.	14E9	975 41 469 0 HAFTMATTE RE	11D11	990 29 572 0 MOTOR	15K1	993 02 082 0 ZYL.STIFT M6X28	13C5;13E9
975 41 181 0 ZUGFEDER	406;11H3;13G2	975 41 265 0 LEISTE	14L9	975 41 348 4 SCHIEBER RE.	14C9	975 41 470 0 ZUGFEDER	11G4	990 31 005 3 REISSKOEPPER	9C2	993 03 094 7 SENKSCHR. M3X6	13B5;13E8
975 41 182 0 PLATTE	10C10	975 41 266 4 AUFLAGE LI.	14K9	975 41 350 0 FUEHRUNGSSTUECK RE.	14D9	975 41 471 0 STANZOESE	11G4	990 49 012 8 PINZETTE	9J2	993 03 134 7 SENKSCHR.M4X6	12C4;12E7; 12F8;12L4
975 41 183 0 PLATTE	11E8;11J6	975 41 267 4 AUFLAGE RE.	14K9	975 41 351 0 FUEHRUNGSSTUECK LI.	14D9	975 41 475 0 LAGER	13C6;13E10				
975 41 184 3 KLOBEN	13G5	975 41 271 0 HALTER	14F9;14F10	975 41 352 0 PLATTE	14E9	975 41 476 3 HALTER	13B5;13E8	990 49 033 3 KLEBER	9M3		
975 41 185 0 PLATTE	10B10	975 41 272 3 INNENSCHIEBER OB.LI.	14J9	975 41 353 0 PLATTE	14L9	975 41 478 0 BOLZEN	11H8			993 03 136 7 SENKSCHR.M4X10	1C8;5C2;5D1 5D2;5G2;5H2;5J2
975 41 186 0 HEBEL	13F5	975 41 273 3 INNENSCHIEBER UNT.LI	14J9	975 41 354 0 PLATTE	14L9	975 41 479 0 KLOBEN	11E7				
975 41 187 0 DRUCKFEDER	13F5	975 41 274 3 INNENSCHIEBER OB.RE.	14J9	975 41 355 0 LAGERSTUECK	14K9	975 41 480 0 HEBEL	11F8	990 81 006 1 SCHR.DREHER 4X3.5	9K3	993 03 138 7 SENKSCHR.M4X16	11D12
975 41 193 0 HALTER	13F2	975 41 275 3 INNENSCHIEBER UNT.RE	14H9	975 41 356 0 LAGERSTUECK	14K9			990 81 006 2 SCHR.DREHER 8X5.5	9K4	993 03 177 7 SENKSCHR.M6X12	15L10
975 41 194 0 HAFTMATTE	11D7	975 41 276 0 ANSCHLAG	14F9;14F10	975 41 371 0 TRAEGER LI.SO	14J10	975 41 626 0 NABE	15J5			993 03 182 7 SENKSCHR.M6X25	4F5;4F8
		975 41 280 3 UMLEGEBLECH LI.	14G9	975 41 372 0 TRAEGER RE.SO	14J10	975 41 627 0 DICHTUNG	15H4	990 81 007 8 SORTIMENTKASTEN 6172	9L4	993 03 765 7 SENKSCHR.M4X8	186;15H10
975 41 196 0 ANSCHLAG	11F8	975 41 281 3 UMLEGEBLECH RE.	14G9	975 41 373 0 SPITZENHEBEL LI.SO	14K10	975 41 628 3 LAGER	12B2;12B3	990 81 008 3 ZUBEHOERTASCHE	9L4	993 03 768 7 SENKSCHR.M4X16	11E12
975 41 200 0 HALTER	13C6;13E10	975 41 283 3 UMLEGEBLECH LI.	14G9	975 41 374 0 SPITZENHEBEL RE.SO	14K10	975 48 002 0 VERTEILERBLECH	15E2	990 81 008 4 SATZ MAULSCHLUESSEL	9K2	993 03 786 7 SENKSCHR.M5X10	1J10
975 41 201 0 LAGERSTUECK	13C5;13F10	975 41 284 3 UMLEGEBLECH RE.	14F9	975 41 375 0 LEISTE SO	14L10			990 81 008 5 SATZ IMBUSSCHLUESSEL	9K1	993 03 807 7 SENKSCHR.M6X12	10B10
975 41 202 0 LAGERSTUECK	13C5	975 41 287 0 SCHEIBE	14G9	975 41 376 4 AUFLAGE LI.SO	14K10			990 81 010 1 PLASTIKOELER	9M1	993 06 041 7 ZYL.SCHR.M2X3	13C6;13E8 8D8;15F8
975 41 203 0 WELLE	13C4;13F10	975 41 288 0 SCHEIBE	14H9	975 41 377 4 AUFLAGE RE.SO	14K10					993 06 095 7 ZYL.SCHR.M3X8	
975 41 204 0 BOLZEN	13C5;13F9	975 41 289 0 PLATTE	14H9	975 41 382 3 INNENSCHIEB.OB.LI.	14J10	975 48 006 4 SPANNISCHMOTOR	15K1	992 00 032 7 LI.SENKSCHR.	1H6	993 06 097 7 ZYL.SCHR.M3X12	2D3
975 41 205 0 PLATTE	13L9	975 41 290 0 PLATTE	14E9	975 41 383 3 INNENSCHIEB.UN.LI.SO	14H10			992 00 106 0 LI.ZYL.SCHR.	2K2	993 06 099 7 ZYL.SCHR.M3X18	15C3
975 41 207 0 HALTER	10F3;10F4	975 41 295 0 BOLZEN	8E10;14M9;14M10	975 41 384 3 INNENSCHIEB.OB.RE.SO	14J10			992 00 216 0 GEW.STIFT	1C4	993 06 104 7 ZYL.SCHR.M3X30	8E3;
975 41 208 0 KLOBEN	10H3	975 41 296 0 HUELSE	14M9;14M10	975 41 385 3 INNENSCHIEB.UN.RE.SO	14H10			992 00 243 0 GEW.STIFT	2D5		15C2
975 41 210 3 GEGENGEWICHT	10H2	975 41 297 3 SCHIEBER LI.	14E9	975 41 390 3 UMLEGEBLECH LI.SO	14G10	975 48 010 4 VENTILEINHEIT	8A10			993 06 105 7 ZYL.SCHR.M3X35	12C7
975 41 211 0 WINKEL LI.	12J1	975 41 297 4 SCHIEBER LI.	14D9	975 41 391 3 UMLEGEBLECH RE.SO	14G10					993 06 132 7 ZYL.SCHR.M4X4	
975 41 212 0 WINKEL RE.	12J1	975 41 298 3 SCHIEBER RE.	14E9	975 41 393 3 UMLEGEBLECH LI.SO	14G10			992 00 289 0 LI.ZYL.SCHR.	1E5		15F3;15J10
975 41 215 0 SCHALTSTUECK	12F9	975 41 298 4 SCHIEBER RE.	14C9	975 41 394 3 UMLEGEBLECH	14F10	975 48 013 4 FUSZSCHALTER	6L10	992 00 422 0 GEW.STIFT	1E11	993 06 135 7 ZYL.SCHR.M4X8	2C7;
975 41 216 0 SCHALTSTUECK	12J9	975 41 300 0 FUEHRUNGSSTUECK RE.	14D10	975 41 399 0 PLATTE SO	14H10			992 00 433 7 ZYL.SCHR.	2F2		15F10;15L6
975 41 217 0 SCHALTSTUECK	12F6	975 41 301 0 FUEHRUNGSSTUECK LI.	14D9	975 41 400 0 PLATTE SO	14E10			992 00 665 0 GEW.STIFT	1L1	993 06 136 7 ZYL.SCHR.M4X10	1H8;2H3
975 41 218 0 WELLE	12M11		14D10	975 41 401 0 PLATTE LI.SO	14L10			992 00 674 6 LI.SENKSCHR.	1J5		
975 41 219 0 HUELSE	15J4	975 41 302 0 PLATTE	14E9;14E10	975 41 402 0 PLATTE RE.SO	14L10			992 00 859 0 LI.ZYL.SCHR.	109	993 06 144 7 ZYL.SCHR.M4X30	10D1
975 41 222 3 KEILRIEMENSCHLEIBE	15H2	975 41 303 0 PLATTE	14L9	975 41 407 3 SCHIEBER LI.SO	14E10	975 93 000 1 STEUERKURVENS.S2302-1	9K7	992 00 992 0 LI.ZYL.SCHR.	2J2		
975 41 223 0 HUELSE	15L3	975 41 304 0 PLATTE	14L9	975 41 407 4 SCHIEBER LI.SO	14D10	980 40 054 0 FUSS	4K4;4L2;4L9	992 00 993 0 LI.SENKSCHR.	2K2	993 06 690 0 ZYL.SCHR.M3X55	12H3
975 41 224 0 HUELSE	15L1	975 41 305 0 LAGERSTUECK	14K8;14K10	975 41 408 3 SCHIEBER RE.SO	14E10	980 40 167 0 SCHEIBE	2L4	992 01 243 0 GEWINDESTIFT	1D4;1J9	993 06 714 7 ZYL.SCHR.M4X6	15H12
975 41 225 0 PLATTE	15L5	975 41 306 0 LAGERSTUECK	14K8;14K10	975 41 408 4 SCHIEBER RE.SO	14G10	980 40 320 0 HT.OELROHR	1F8	992 01 265 7 LI.ZYL.SCHR.	2G7	993 06 715 7 ZYL.SCHR.M4X8	11J5
975 41 226 0 PLATTE	15L5	975 41 311 0 TRAEGER LI.	14J9	975 41 440 0 LAGER RE.	13A4			992 01 351 0 ZYL.SCHR.	1J10	993 06 718 7 ZYL.SCHR.M4X16	8A3;15F10
975 41 227 0 HALTER	11D11	975 41 312 0 TRAEGER R.	14J9	975 41 441 0 LAGER LI.	13A4			992 01 353 0 ZYL.SCHR.	2K1	993 06 721 6 ZYL.SCHR.M4X22	15F4
975 41 229 0 WINKEL	12B6;12D8;12F10	975 41 313 0 SPITZENHEBEL LI.	14K9	975 41 442 0 DISTANZSTUECK	11E5	981 15 000 2 EINST.KLOBEN	9F1			993 06 724 7 ZYL.SCHR.M4X30	8A4
		975 41 314 0 SPITZENHEBEL RE.	14K9	975 41 443 0 STELLHEBEL	13B3	981 15 000 3 SCHLFBH.EINST.LEHRE	9F1			993 06 739 7 ZYL.SCHR.M5X18	9E10;
		975 41 316 0 AUFLAGE LI.	14K9	975 41 445 0 BOCK	11E2	983 02 093 0 BOLZEN	7J4;7K8	992 01 374 0 GEW.STIFT	11M4;12K1;12H10		
975 41 236 0 ANSCHLAGSTUECK	10H4	975 41 316 4 AUFLAGE LI.	14K9	975 41 446 0 BOLZEN	13B3			992 01 383 7 6KT.MUTTER	1H10		
975 41 237 0 FUEHRUNGSSTUECK	13H6;13K9	975 41 317 0 AUFLAGE RE.	14K9	975 41 447 0 PLATTE	10G9			992 01 497 0 GEW.STIFT	1C12	993 06 755 7 ZYL.SCHR.M6X8	15L11
975 41 239 0 SCHALTSTUECK	12K11	975 41 317 4 AUFLAGE RE.	14K9	975 41 448 0 VERLAENGERUNG	13J5			992 01 500 0 GEW.STIFT	1D7	993 07 082 7 FLACHKOPFSCHR.M3X4	15H10
		975 41 322 3 INNENSCHIEBER OB.LI.	14J9	975 41 449 0 GEWINDESTIFT	13B5	990 12 010 9 KEILRIEMEN 10X800	7C11;7K7	992 01 506 0 SENKKOPFSCHRAUBE	2L1	993 07 375 7 FLACHKOPFSCHR.M5X8	186
975 41 243 0 PLATTE	11C8	975 41 323 3 INNENSCHIEBER UNT.LI	14J9	975 41 450 0 DRUCKFEDER	13B4			992 01 510 0 SENKKOPFSCHRAUBE	2J1	993 15 113 0 HALBRUND.HOLZSCHR.	486
975 41 245 0 SCHALTERWINKEL	11E12	975 41 324 3 INNENSCHIEBER OB.RE.	14J9	975 41 451 0 DRUCKSTUECK	10F10			992 01 727 7 6KT.MUTTER	1J4	993 15 153 7 HALBRD.HOLZSCHR 5X15	9B7
975 41 246 0 PLATTE	13K8	975 41 325 3 INNENSCHIEBER UNT.RE	14H9	975 41 455 0 DRUCKFEDER	13C3;13G3	990 12 022 6 KEILRIEMEN 13X1500	7C10;	992 01 758 0 LI.ZYL.SCHRAUBE	1E5	993 19 034 7 SCHEIBE 3,2	1D1;1D3;8A5; 8B6;8D8;8E3;12C7;12E7;12F11 12H2;12J3
975 41 247 0 ZWISCHENPLATTE	12C4	975 41 330 3 UMLEGEBLECH LI.	14G9	975 41 456 0 EINSTELLSCHLEIBE	13B3		7C12;7F3;7H12	992 01 858 0 ZYL.STIFT	1E5		
975 41 248 3 PLATTE RE.	10B7	975 41 331 3 UMLEGEBLECH RE.	14G9	975 41 458 0 HUELSE	10G5			992 01 858 0 ZYL.STIFT	1D5		
975 41 249 0 LAGERBOCK	10B8	975 41 333 3 UMLEGEBLECH LI.	14G9	975 41 459 3 KLEMMSTUECK	10H6			992 01 944 0 LI.ZYL.SCHR.	1E9;2K10	993 19 036 7 SCHEIBE 4,3	1F1;2D6;2K5;
975 41 250 0 SCHALTSTUECK	12L11	975 41 334 3 UMLEGEBLECH RE.	14F9	975 41 460 0 BOLZEN	10H5			992 01 985 6 LI.ZYL.SCHR.M4	1M1		4D7;4H1;4H5;4H7; 4H9;4H12;4K8;
975 41 252 0 LEISTE	12J11	975 41 337 0 SCHEIBE	14G9	975 41 461 0 GLEITSTEIN	10H5						
975 41 253 0 GEWINDESTIFT	12G12	975 41 338 0 SCHEIBE	14H9	975 41 462 0 ZAHNRAD	10G6	990 25 027 8 SCHEIBENFEDER 4X5	7D4				
975 41 254 0 BOLZEN	12H11	975 41 339 0 PLATTE	14E9	975 41 463 0 PLATTE	13D4			992 02 313 0 ZYL.SCHR.	1D5		8C2;9C1;10B8;10C10;
975 41 255 3 HEBEL RE.	13D9;14D10	975 41 340 0 PLATTE	14E9	975 41 464 0 FEDER	13D4			992 02 359 0 ANSATZSCHR.	2K4		10D1;10E4;10L10;10M8;
975 41 256 3 HEBEL LI.	14D9;14D10	975 41 345 0 BOLZEN	14M9	975 41 465 0 LEISTE	13H8			992 02 389 0 SENKSCHEIBE	2C5;9E1		11B8;11B9;11D7;11D8;
975 41 261 0 TRAEGER LI.	14J9	975 41 346 0 HUELSE	14M9	975 41 466 3 HEBEL	11C9			992 86 389 0 SENKOPFSCHR.	2B6		11D11;11F12;11G9;
975 41 262 0 TRAEGER RE.	14J9	975 41 347 3 SCHIEBER LI.	14E9	975 41 467 0 PLATTE	11C11			993 02 016 0 ZYL.STIFT M6X12	2F3		11G12;11H2;11H3;11H4;
975 41 263 0 SPITZENHEBEL LI.	14K9	975 41 347 4 SCHIEBER LI.	14D9	975 41 468 0 HAFTMATTE LI	11D11						



Ersatzteilliste. Spare parts. Pièces de rechange. Piezas de repuesto.

Teile-Nr.	Benennung	Teile-Nr.	Benennung	Teile-Nr.	Benennung	Teile-Nr.	Benennung	Teile-Nr.	Benennung	Teile-Nr.	Benennung			
	13J2	999 19 024 8	DOSENLIBELLE	4G1	999 20 160 0	STECKHUELSE	15E5		999 24 038 4	GD-E-VERSCHRAUBUNG	8D12;			
996 07 010 8	SICH.SCHEIBE 7	1J9;7B6;						999 22 003 4	ZYLINDER 80	8D4	10C12			
996 07 011 8	SICH.SCHEIBE 8	7J4;7J9;			999 20 161 7	FEDERHEBEL	15C4		999 24 038 5	WI-E-VERSCHRAUBUNG	8D12;			
	15G10				999 20 161 8	ISOLIERHUELSE	15E5	999 22 051 2	3/2WEGEVENTIL	10F1;15K5	10C12;15K5			
996 07 014 8	SICH.SCHEIBE 12	7H1;7J9						999 22 051 9	VENTIL DRQ.RUE.	11E1;11M3	999 24 038 6	T-E-VERSCHRAUBUNG	8E12;	
996 07 015 8	SICH.SCHEIBE 15	10C6	999 20 085 9	BEF.SCHELLE/VERNICK.	988	999 20 162 4	TRAFO	15G10			999 24 038 7	T-ES-VERSCHRAUBUNG	8E12;	
996 08 514 0	RILLENKUGELLAGER	5C2;5D1;5F2;5F3;5H2;5J1	999 20 089 0	KABELBAND	10F5				999 22 059 8	SCHWENKBEFESTIG.	8D6	10E12		
		15G3	999 20 089 5	STECKER 100POLIG	8A8	999 20 163 4	STEUERLEITUNG 4X0,34	1G9	999 22 059 9	ZYLINDER 10	11L1	999 24 038 8	REDUZIERNIPPEL	8K12;10H12
			999 20 091 8	TUELLENGEHAEUSE	6K10	999 20 164 8	ANNAEHERUNGSSCHALTER	15H9	999 22 060 1	ZYLINDER	11D2	999 24 039 0	GD-E-VERSCHRAUBUNG	8D12;
996 12 032 8	STELLRING A3	13C6;13E8	999 20 092 0	STECKEREINS.HAN3A	6K10	999 20 164 9	PILZTASTE	15D5	999 22 065 0	ABLAUFAUTOMATIK	2E7	999 24 039 1	WI-E-VERSCHRAUBUNG	8E12;
996 12 036 7	STELLRING 5	11J5				999 20 165 0	KONTAKT	15D5	999 22 065 4	BEFESTIGUNG	8H7	999 24 039 2	WI-E-VERSCHRAUBUNG	8E12;
996 12 038 7	STELLRING 6	10E7;11F9;	999 20 093 6	BEF.SCHELLE 605-13	1H8;	999 20 165 1	TASTENSCHILD	15D5	999 22 066 5	ZYLINDER	8H6	999 24 039 3	T-ES-VERSCHRAUBUNG	8F12;
		11H10;14B2			15L6	999 20 165 8	LEERGEHAEUSE	15E8	999 22 066 6	ZYLINDER	8F3	999 24 039 4	T-R-VERSCHRAUBUNG	8F12
996 12 040 7	STELLRING 8	9C1				999 20 165 9	TRAFO	15E6	999 22 067 7	BEFESTIGUNG	8F7	999 29 003 9	SCHNECKENGETRIEBE	6E11;
996 12 049 7	STELLRING 20	10F4;10G3	999 20 097 2	KLEIN RELAIS	15E6	999 20 169 8	E-KUPPLUNG	7D6;7E4;7G8	999 22 068 4	ZYLINDER 50	10A8;13K4;	999 29 004 0	SCHNECKENGETRIEBE	15H4
996 12 244 7	STELLRING 12	8B2	999 20 097 3	DRUCKTASTER	15E8				999 22 069 0	ZYLINDER 15	7A4	999 29 039 4	T-R-VERSCHRAUBUNG	8F12
996 20 097 0	PASSFEDER	10G6	999 20 098 5	MIKROSCHALTER	15D1				999 22 069 1	SCHALLDAEMPFER	10G1;15K4			
996 20 121 0	PASSFEDER 8X17X28	7F3;							999 22 070 1	ZYLINDER 15	8D9;11E4;13J4			
		7E11									13J2			
996 23 023 0	KUGELLAGER	1D10	999 20 101 8	KABELKANAL	4H2;4H6;4H10;	999 20 172 6	SCHALTFOLIE	9J7;9J9	999 22 070 3	VENTIL-OBERTEIL	8A9;15K3			
996 23 068 0	KUGELLAGER	1E5			4J12;4K8	999 20 172 7	VERSCHLUSSDECKEL	5E9	999 22 070 5	ANSCHLUSSPLATTE 1	8C8	ENDE		
996 28 034 0	DICHRING	2D7	999 20 104 6	WUERGENIPPEL PG9					999 22 070 8	ANSCHLUSSPLATTE 4	8C8			
996 35 025 0	DICHRING	2H7			15F8				999 22 072 5	BEFESTIGUNG	11C8;10B7			
									999 22 072 6	BEFESTIGUNG	10A8;11C10;			
996 49 022 0	KEILRIEMENSCHLEIBE 125	7D5				999 20 175 0	AL-FOLIE 19,55M	12F3;12J6	999 22 073 1	BEFESTIGUNG	13K5;13M9			
996 61 120 0	KUGELZAPFEN A8	10E10	999 20 111 3	ISOLIERHUELSE	8A8	999 21 024 7	STERNGRIF M10	7K2;7K11			8D8;13H2			
						999 21 024 9	SCHNAEPFER,MAGNET	8A4			11E5;13J5			
997 15 350 0	STECKHUELSE	8A8	999 20 116 0	SCHUKO STECKER	15C12	999 21 027 1	SINTERBUCHSE	11L2;12J1	999 22 074 5	ZYLINDER	13G4			
997 50 216 0	G-SICHERUNGSEIN.							12A2;12B3;12E6;	999 22 076 0	ZYLINDER	10F9			
997 50 232 0	G-SICHERUNGSEIN.	9G1;	999 20 122 9	SCHALTER	6B2			12E9;12H10;	999 23 070 3	NADELHUELSE	10C6;10D6			
		15E7				999 21 070 2	GELENKST.KOPF	8D3;8D7	999 23 790 1	FREILAUF	15F9;15H10			
997 50 261 0	G-SICHERUNGSEIN.	9H1				999 21 070 3	GELENKST.KOPF	12A6;12B8;	999 24 001 8	WI-STUECK R1/8	8H12;10F12;			
997 50 264 0	G-SICHERUNGSEIN.	9G1				999 21 070 5	GLEITLAGER	8D4;8D6			11M1;15L5			
997 50 266 0	G-SICHERUNGSEIN.	9H1				999 21 072 1	KEILRIEMENSCHLEIBE	7F8;7H4	999 24 003 9	WI-STUECK R1/4	8H12;10F12			
998 68 031 8	SPANNRG.	11G4;15K12												
998 85 065 0	SIMMERRING 7X16X5	2G3	999 20 128 1	ISOLIERPLATTE	15C2;15D1	999 21 078 3	KUNSTSTOFF-HUELSE	15J5	999 24 020 9	SCHOTTVERSCHRAUBUNG				
998 85 115 0	SIMMERRING 9X18X6	2H6;2J8				999 21 081 1	KUGELROLLE	5F3;5J4;			8J12;10G12			
998 86 028 0	O-RING 7X2	2D7				999 21 081 6	GELENKKOPF	15J6			8J12;8G12;10G12;11D2;11M1;			
998 86 053 0	O-RING 10X2	1B3	999 20 131 1	STECKERGEHAEUSE 4POLIG	1F5	999 21 081 7	STEHLAGER	12D1;12K8			15M4			
998 86 072 0	O-RING 12X1,5	1K1;2F3	999 20 131 2	BUCHSENGEHAEUSE 4POLIG	1G4				999 24 030 3	DOPPELNIPPEL	8J12;10G12			
998 86 089 0	O-RING	1F3	999 20 133 2	MAGNET	1G4						8J12;10G12			
998 86 500 0	O-RING 3,3X2,4	1E5;2H6				999 21 086 2	GELENKKOPF	12A5;12B6			8L12;10J12;15K4			
998 88 012 0	STUETZSCHEIBE	7E4	999 20 143 8	KABELFUEHRUNGEN GRAU	8A2	999 21 087 3	PUFFER	15F6	999 24 030 6	MUFFE	8K12;10H12			
						999 21 089 9	SPANNROLLE	7J2;7J11	999 24 033 4	T-VERTEILERBLOCK	8L12;			
998 88 102 0	PASZSCHEIBE	13B3				999 21 090 0	STEHLAGER	10H5			10J12			
998 88 216 0	PASZSCHEIBE 20X28X1,0	10C6				999 21 090 2	GELENKKOPF	12E10;12J4	999 24 036 1	MUFFE R1/8	8K12;10H12			
						999 21 090 3	SINTERLAGER 8X12X10	12D4;	999 24 038 0	REDSUZIERNIPPEL	8K12;10H12			
999 18 794 4	NYLHY O LEITUNG 4X0,5	15F6	999 20 151 7	MAGNET	2F1			12E7;12G8;12L4	999 24 038 3	GD-E-VERSCHRAUBUNG	8D12;			
999 18 905 4	NMHH I LEITUNG 3X1	15D12				999 21 091 5	FLANSCHLAGER	7D8;7E7;7F5			10C1;11E1			
999 19 024 5	PLASTIKFLASCHE	4E8												
999 19 024 6	ABSCHLUSSKAPPE	4C10												

## Teile-Nrn. neu hinzu

10.1997

			0467	100610	lagerbolzen	1M8	0975	412753	Innenschieber V unt.14H11	0993	520420	Gewindestift	14K7
			0550	517529	Pick-up-Eintr.K	15A11	0975	412760	Anschlag	0993	520930	Gewindestift	1B6
			0556	005040	Gew. Stift	2G4, 2K8	0975	412803	Umlegblech V II.	0993	520940	Umlegblech	14C2
MG50	005026	Deckel	6J3				0975	412813	Umlegblech V re.	0993	521050	Gewindestift	1D2
MG50	008801	Trägerblech	6K4				0975	412830	Scheibe	0993	521150	Gewindestift	10H2
Z133	000103	Lichtschranke	11C11				0975	412840	Scheibe	0993	910708	Zyl. Schraube	2L7
Z112	000611	3/2 Wegeventil	8B6, 12H3, 12D6 12F10, 12G12				0975	412870	Scheibe	0993	910818	Zyl. Schraube	2D6
			0699	979100	Schlauch	2J7	0975	412880	Scheibe	0993	911527	Zyl. Schraube	3A6
0002	007504	1015 Kuppl.Scheibe	6E2				0975	412890	Platte	0993	920708	Gewindestift	1D5
0002	007504	1020 Kupplungskopf K	6F2				0975	412900	Platte	0993	921837	Gewindestift	9K5
0002	007504	1025 Abdeckkappe	6E4				0975	412950	Bolzen	0993	950808	Gewindestift	2K7
0037	001280	Fadensp. Scheibe	1A6, 1H6				0975	412960	Hülse	0994	050387	6 Kt. Mutter	6J11
0052	000869	Ölkanne	9L3				0975	412973	Schieber V II.	0994	301040	Zyl.Kerbstift	2K7
0067	233050	Druckfeder	2J6				0975	412974	Schieber K II.	0994	380228	Spannstift	1D3
0077	110220	Auflage, Schaumst.	9D7				0975	412983	Schieber V re.	0994	481018	Zyl. Schraube	1E11, 2F9
0077	110230	Zentrierstück	9D7				0975	412984	Schieber K re.	0995	340617	6kt. Mutter	9F10
0088	004890	Druckfeder	11F9, 11F11				0975	413000	Führ.Stück	0996	010888	Sicherh.Ring	15G3
0091	002140	Zahnriemen	1D10, 2K10				0975	413010	Führ.Stück	0996	010918	Sicherh.Ring	15G3
0096	141953	Stellring V	2K9				0975	413020	Schieber V re.	0996	070138	Sich.Scheibe	7K3, 7K10
0196	001930	Buchse	2K9				0975	413030	Platte II.	0996	760500	Kegelroll.Lager	1K8
0196	001983	Stirnrad V	2K8				0975	413040	Platte re.	0998	820288	Greifring	11E5
0216	000288	Gummistopfen	9B8				0975	413050	Lagerstück re.	0998	860140	O-Ring	1G2
0221	110150	Scheibe	1B6, 1H6				0975	413060	Lagerstück II.	0998	865000	O-Ring	2J7
0221	110154	Vorspannung K	1B6				0975	414300	Spitzenhebel re.	0998	881040	Paszscheibe	1C9
0221	110160	Buchse	1A6				0975	414310	Spitzenhebel II.	0999	201102	Druckwächter	6L8
0249	000131	Druckfeder	11D4				0975	414320	Spitzenplatte	0999	201608	Fußdr.Schalter	6K10
0268	350530	Druckstück	13B5				0975	414340	Spitzenblech re.	0999	210703	Gelenkstg.Kopf	10D7
0291	000159	Fadenführung	1F3				0975	414350	Spitzenblech II.	0999	210868	Kugelrolle	10M11
0296	000090	Schutzgehäuse	1E6				0975	415430	Spitzenplatte	0999	210936	Gleitlager	1D7
0296	001440	Schlauchnippel	2J7				0975	415440	Spitzenhebel	0999	220654	Befestigung L	11E2
0296	160120	Stopfen	1F3				0975	415450	Federblech	0999	220683	Zylinder,Einf.	14K7
0296	310920	Deckel	1G6				0975	415460	Spitzenblech re.	0999	220725	Befestigung L	13K8
0296	310933	Gelenkstück	1E7				0975	415470	Spitzenblech II.	0999	220726	Befestigung F	13K5
0367	170083	Spulerrad	1C8				0975	416810	Träger re.	0999	220752	Filtereinsatz	1H4
0380	000286	Winkelgelenk	10E10				0975	416820	Träger II.	0999	231318	Dichtring	1K8
0381	100430	Ölabl.Schraube	2H7				0975	416834	Auflage V re.	0999	240398	T-Stück	2J7
0396	100483	Verschl.Scheibe	1D10				0975	416844	Auflage V II.	0999	260043	Nadel, Stahl	14L7
0396	101030	Leitblech	1E2				0975	416900	Halter re.	9120	030110	Rillenkugellager	1E7
0396	101170	Schutzgehäuse	1D6				0975	416910	Halter II.	9120	030120	Rillenkugellager	15G1
0396	104240	Öffangblech	2G7				0975	416923	Buchse	9120	050090	Rillenkugellager	15G2
0396	110320	Fadenöse	1F2				0975	417340	Buchse	9120	600040	Pendelkugellager	10M11
0396	110470	Druckfeder	1H6				0975	417380	Winkel	9130	101450	Keilriemen 6x450	15H1
0396	110960	Buchse	1L1				0975	417390	Flansch	9130	104040	Keilriemen 10x750	7B11, 7B9
0396	120240	Führung	1E4				0975	417400	Keilr. Scheibe (ø41)	9130	104070	Keilriemen 10x800	7C11, 7H4, 6C2
0396	120283	Fadenhebel	1E4				0975	417410	Weile	9130	104400	Keilriemen 10x1559	7A11
0396	120643	Buchse V	1F2				0975	417420	Lagerbock	9130	500030	Keilr. Scheibe	6D2, 7J5
0396	121000	Lenkerbolzen	1D3				0975	417430	Keil			(67 mm)	
0396	121093	Fedenhebel Kurbel	1E3				0975	417430	Bolzen	9130	500500	Keilr. Scheibe	7J5, 6D2
0396	121104	Armw.Kurbel K	1E4				0975	417594	Kuppl.-bremse K.			(50 mm)	
0396	121163	Nadelstange V	1F3				0975	930003	Steuerkurve K.	9201	112497	6kt. Schraube	2F5
0396	121164	Nadelstange K	1F4				0975	930004	Steuerkurve K.	9201	112897	6kt. Schraube	13B5
0396	121360	Bolzen	1F3				0990	202390	Schalter, Ind.	9201	113777	6kt. Schraube	6B4
0396	141083	Öfallrohr	2E8				0992	001040	Zyl. Stift	9202	002068	Zyl. Schraube	15G1
0396	141084	Öfallrohr	2E8				0992	002440	Gewindestift	9202	002527	Zyl. Schraube	6H11
0396	150330	Deckblech	2J7				0992	002817	Zyl. Schraube	9202	002888	Zyl. Schraube	15E1
0396	150340	Exzent.Ring	2K7				0992	123440	Zylinderstift	9202	003297	Zyl. Schraube	8K9
0396	150344	Exz.Ring K	2L7				0993	066420	Zyl. Schraube	9202	003327	Zyl. Schraube	6M2
0396	150380	Gew.Hülse	2H6				0993	087328	Halbradschraube	9202	003728	Zyl.Schraube	7D6
0396	150670	Ölrohr	2G6				0975	412710	Halter	9203	003022	Zyl.Schraube	14C3
0396	150684	Verteiler K	2J7				0975	412723	Innenschieber V ob. 14H11	9203	003028	Zyl. Schraube	15F1
0396	160380	Buchse	2H6				0975	412733	Innenschieber V unt.14H11	9203	003067	Zyl. Schraube	15G1
0396	170160	Fadenführung	1B5, 1H6				0975	412743	Innenschieber V ob. 14H11	9203	003157	Zyl.Schraube	8A5
0396	170170	Gewindebolzen	1B5, 1G6						Rändelmutter				



Kurzzeichen	Benennung	Abmessung	Teilenummer	Bemerkung
b1, b8	Fußschalter		K999 201608	
b2-b7,	Induktivgeber		K999 202390	
b9, b10,				
b16,b30-				
-b32				
b17-b20	Mikroschalter		K999 201153	
b21	Druckwächter		K999 201102	
b22,b26	Pilzfaster		K999 201649	
b23-	Mikroschalter		K999 200985	
-b25,				
b27-b29				
b44,b45	Lichtschränke		Z133 103	
F1	Sicherung	T1,6/250D 5x20mm	9825 810413	
F2	Sicherung	T6,3/250D 5x20mm	9825 810417	
F3	Sicherung	T0,4/250 5x20mm		
H1	Nähleuchte	230V/20W	9822 510000	
	Lampe	12V/20W	9822 642000	
H2	Leuchte		798 283001	
K1	Phasenfolgerelais		K999 201724	
M1	Nähantrieb	POKD13-0/S51	798 3212 A	
	Kupplungskopf k.	99/04	002 7504 1020	
	Kuppl.scheibe	99/01	002 7504 1015	
	Bremsring k.	POK Georgii	9800 360001	
M2, M3	Motor	R71L-6	K990 295720	
Q1	Hauptschalter		746 4849	
Q2	Schalter,schutz	Einsatz 2,5-4,0A	9815 590007	
		Einsatz 4,0-6,3A	9815 590008	
Q3	Schalter,schutz	Einsatz 1,6-2,5A	9815 590006	
		Einsatz 2,5-4,0A	9815 590007	
RC	Kondensator		9810 190026	
T1	Transformator	10/25V 165VA	798 500446	
T2	Transformator	200-230V/13,5V	9810 810003	
U1	Positionsgeber	PI 42	798 3216	

c			Datum	17.01.95
b			Bearb.	Harder
a			Gepr.	<i>[Signature]</i>
	Anderung	Datum	Name	Norm



Teilfamilie	
Freigebe	0064 / 95

975-1-5  
Teilliste  
Für Maschinen ab Nr. 614083

Bauschaltplan  
9870 975011 B