



*Union Special*  
INDUSTRIAL SEWING EQUIPMENT

**STYLES      ADJUSTING INSTRUCTIONS AND  
ILLUSTRATED PARTS LIST**

---

---

**80600      SEWING HEAD FOR BAG MACHINES**

---

---

**CATALOG  
NO. 229**

**FIRST  
EDITION**

**FIRST EDITION**  
**© 1966**

**PRINTED 1996 IN USA**

**INFORMATION SUBJECT TO CHANGE WITHOUT NOTICE**

**© UNION SPECIAL CORPORATION ALL RIGHTS RESERVED IN ALL COUNTRIES.**

Ersatzteile-Verzeichnis und Anleitungen für die Einstellung der  
Nähköpfe Klasse 80600  
zu "Union Special"- Sackzunähmaschinen.

-----

| Klasse                | <u>Maschinen-Beschreibung</u>   |
|-----------------------|---|
| 80600 C               | Zum Zunähen von gefüllten Säcken aller Art, Jute- Baumwoll- oder Papiersäcke, mittels Doppelkettenstich Type 401. Stoffdurchgang 16 mm, Stichlänge 6 - 10 mm, Einteiliger Druckerfuß mit Kettelfuß. Nadel-Type 9848.  |
| 80600 D               | Zum Zunähen von gefüllten Säcken aller Art, Jute- Baumwoll- oder Papiersäcke, mittels Einfachkettenstich Type 101. Stoffdurchgang 19 mm, Stichlänge 6 - 10 mm, Einteiliger Druckerfuß mit Kettelfuß. Nadel-Type 9848.   |
| 80600 H               | Zum Zunähen von gefüllten Papiersäcken und zum gleichzeitigen Einfassen der Säcke mit Krepppapierband. Mit Bändeinfassapparat und automatischem Schneidapparat zum Abschneiden des Einfassbandes und der Fadenkette zwischen den einzelnen Säcken, ferner mit Führung für Beilaufgarn zum Abdichten der Nadeleinstiche. Doppelkettenstich Type 401, Stichlänge 8 oder 10 mm, Nadel-Type 9845 - 100. Bändeinfassapparat G 21884 C für Bandbreiten von 50, 55 oder 60 mm. |
| 80600 AZ<br>St 2242   | Zum Zunähen von gefüllten Baumwoll-Säcken oder Beuteln mittels Doppelkettenstich Type 401. Stichlänge 3 - 5 mm, rechts- und linksseitiger Druckerfuß, Nadel-Type 9845 - 080.  |
| 80600 CZ<br>St 2288   | Wie Maschine Klasse 80600 C, jedoch besonders eingerichtet zum Nähen mit Jute- oder Sisal-Fäden. Nadel-Type 1973 - 172.   |
| 80600 CZ<br>St 2428   | Wie Maschine Klasse 80600 C, jedoch mit rechts- und linksseitigem Druckerfuß zum Ausgleich unterschiedlicher Stoffstärke. Nadel-Type 9848 - 120.  |
| 80600 ACZ<br>St 2511  | Zum Zunähen von Jute- oder Baumwoll-Beuteln mittels Doppelkettenstich Type 401. Einteiliger Druckerfuß mit Kettelfuß. Stichlänge 3 - 5 mm, Nadel-Type 9848 - 100.   |
| 80600 HZ<br>St 2945   | Zum Zunähen von gefüllten Papiersäcken und gleichzeitigen Überkleben der Naht mit einem selbstklebenden Krepppapier-Einfassband von 50 mm Breite. Mit Bandzuführungsapparat und automatischem Schneidapparat zum Abschneiden des Einfassbandes und der Fadenkette zwischen den einzelnen Säcken. Einfachkettenstich Type 101, Stichlänge 8 mm, Nadel-Type 9845 - 100.   |
| 80600 HZ<br>St 2945 A | Wie Maschine Klasse 80600 HZ - St 2945, jedoch Doppelkettenstich Type 401.  |

| <u>Klasse</u> | <u>Handrad <math>\phi</math></u> | <u>Höchstgeschwindigkeit</u> |
|---------------|----------------------------------|------------------------------|
| 80600 C       | 150 mm                           | 2400 Stiche/min.             |
| 80600 D       | 150 "                            | 2400 "                       |
| 80600 H       | 108 "                            | 1800 "                       |
| 80600 AZ      | 150 "                            | 2400 "                       |
| 80600 CZ      | 150 "                            | 2400 "                       |
| 80600 ACZ     | 82,5"                            | 2400 "                       |
| 80600 HZ      | 108 "                            | 1600 "                       |

Die in der Maschinen-Beschreibung angegebenen Nadeln sind in folgenden Stärken lieferbar:

Type 1973: Stärke 080, 090, 100, 120, 140, 156, 172.

Type 9845: " 060, 067, 080, 090, 100, 120.

Type 9848: " 080, 100, 120, 140, 156.

| <u>Nadelstärke</u> | <u>060</u> | <u>067</u> | <u>080</u> | <u>090</u> | <u>100</u> | <u>120</u> | <u>140</u> | <u>156</u> | <u>172</u> |
|--------------------|------------|------------|------------|------------|------------|------------|------------|------------|------------|
| Maße in mm         | 1,52       | 1,70       | 2,03       | 2,29       | 2,54       | 3,05       | 3,56       | 3,96       | 4,76       |

"Union-Special"-Nadeln tragen auf dem Nadelkolben ausser unserem Namenszug die Typen- und Stärken-Bezeichnung. Bei Bestellungen bitten wir diese Bezeichnungen genau anzugeben, z.B.:

100 Nadeln Type 9848 - 100.

Die Nadelstärke richtet sich nach der zu verwendenden Garnstärke, wobei zu beachten ist, daß das Garn ohne Widerstand durch das Nadelöhr gleitet.

Nur "Union Special"-Nadeln gewährleisten ein einwandfreies Arbeiten unserer Maschinen.

## Anleitung für die Einstellung der Maschinen Klasse 80600.

### Drehrichtung der Maschinen im Uhrzeigersinn.

#### Einsetzen der Nadel.

Vor Einstellung der Maschine ist eine neue Nadel mit der langen Rinne nach vorn so einzusetzen, daß sie oben in der Nadelstange anstößt. Mutter fest anziehen!

#### Einstellen des Greifers.

Zur bequemeren Einstellung entferne Drückerfuß, Stichplatte und Transporteur. Setze den Greifer mit dem Unterlegering 80137 in den Greiferhebel ein. Der Greifer ist so einzustellen, daß der Abstand zwischen Nadelmitte und Greiferspitze 8 mm beträgt, wenn der Greifer in seiner rechten Endstellung ist. In seiner Vorwärtsbewegung (nach links) muß die Unterkante des Greifers mit der Oberkante des Nadelöhrs in einer Höhe liegen, wenn die Greiferspitze sich 2 mm links der Nadel befindet. Die Einstellung läßt sich durch Lösen der beiden Muttern an der Verbindungsstange und entsprechendes Drehen der Letzteren erreichen. In der linken Endstellung des Greifers muß zwischen Greiferspitze und Innenseite des Abschlußblechs ein Abstand von 1 mm sein. Zu beachten ist, daß die beiden Kugellager nach erfolgter Einstellung genügend Spielraum haben. Sollte es nicht möglich sein, auf die beschriebene Weise den erforderlichen Greiferweg und Greiferabstand zu erreichen, so kann der Antriebshebel nach Lösen der Pratzschrauben auf der Querachse gedreht werden. Eine Drehung im Uhrzeigersinn vergrößert, eine Drehung in entgegengesetzter Richtung verkleinert den Greiferweg.

#### Greiferabstreifbewegung.

In seiner Vorwärtsbewegung (nach links) muß der Greifer dicht an der Hohlkehle der Nadel über dem Ohr vorbeigehen, ohne jedoch die Nadel zu berühren. Zur richtigen Einstellung sind die beiden Klemmschrauben an der Excentergabel zu lösen. Greifer, Greiferhebel und Greiferachse müssen hierauf in der Excentergabel entsprechend gedreht werden. Die Klemmschrauben sind dann wieder gut anzuziehen.

#### Nadelstange.

Die Nadelstange hat die richtige Stellung, wenn in ihrer Aufwärtsbewegung sich die oberen Öhrkanten von Nadel und Greifer decken. Höher- oder Tieferstellen der Nadelstange kann erfolgen nach Lösen der Klemmschrauben am Nadelstangenmitnehmer nach Entfernung des Abschlußblechs an der Stirnseite der Maschine.

#### Transporteur-Einstellung.

Der Transporteur muß in seiner höchsten Stellung die Stichplatte um Zahnhöhe überragen. Eine Stellerschraube am Transporteurträger ermöglicht die Sicherung der eingestellten Höhe.

#### Stichlänge.

Die Stichlänge kann im Bereich von 6-10 mm verändert werden. Durch Lösen der Mutter am Verbindungslager des Transporteurrahmens und Verschieben des Bolzens im Schlitz läßt sich die gewünschte Stichlänge einstellen. Eine Verschiebung nach oben ergibt kürzere, nach unten längere Stiche. Sehr wichtig ist, daß nach jedem Verstellen der Stichlänge der Nadelanschlag neu eingestellt wird.

#### Nadelanschlag.

Der am Transporteurträger verstellbar angeordnete Nadelanschlag ist so einzustellen, daß er in seiner vordersten Stellung leicht an der Nadel anliegt, ohne jedoch zu drücken. Bei den Maschinen der Klasse 80600 H und HZ wird er zusammen mit dem Transporteur durch Stehbolzen und Mutter befestigt. Bei Veränderung der Stichlänge muß der Nadelanschlag stets neu eingestellt werden.

#### Drückerfuß.

Die Drückerfuß-Führungsstangen müssen leicht gleiten. Nach Abnahme des Abschlußblechs an der Stirnseite der Maschine kann der Druck auf den Drückerfuß durch Verschieben der Stellringe, auf denen die vorn gabelförmigen Blattfedern aufliegen, verändert werden. Die Feineinstellung erfolgt durch die Knebelschraube am Maschinen-Abschlußdeckel. Nach Einstellung ist die Kontermutter festzuziehen. Es ist darauf zu achten, daß zwischen dem Drückerfuß in seiner obersten Stellung und der Nadelstangenmutter in ihrer niedersten Stellung ein kleiner Spielraum bleibt. Die Begrenzung der Hubhöhe erfolgt durch Verschieben des oberen Stellrings der rechten Drückerfußstange.

Bei den zweiteiligen Drückerfüßen müssen die beiden Drückerfuß-Hälften durch den Lüfterhebel gleichzeitig gehoben bzw. gesenkt werden. Der untere Stellring der rechten Drückerfußstange muß auf der linken Drückerfußstangenführung aufliegen.

#### Einstellen der Messer am Schneidmechanismus.

Die Messer werden so eingestellt, daß das Untermesser mit seiner Schneidkante in einer Ebene mit dem Messerhalter liegt. Das bewegliche obere Messer muß in seiner tiefsten Stellung das Untermesser um etwa 1/2 mm überlappen.

Für die Einstellung des automatischen Bandabschneidapparates bei den Maschinen Klasse 80600 H und HZ siehe besondere Anleitung.

#### Einfädeln der Maschine.

Das Einfädeln erfolgt gemäß Einfädel-Diagramm Zchnng. Nr. 11074 Q Blatt 1

#### Nadelfadenabzug.

Die Fadenführung links des Nadelhebelbolzens soll sich in ihrer tiefsten Stellung befinden. Die Fadenabzugsrolle rechts der Nadelstange ist in der Höhe so einzustellen, daß der Faden beim Heruntergehen der Nadel um 2-3 mm angehoben wird.

#### Greiferfadenabzug.

Der Fadenabzug ist richtig eingestellt, wenn der Fadenaufnehmer den Faden in dem Augenblick abgibt, in dem die Nadel beim Niedergehen so weit in das Fadendreieck eingetreten ist, daß ein vorzeitiges Abgleiten der Schlinge verhindert wird. Zu frühes oder zu spätes Abgeben des Greiferfadens verursacht Fehlstiche oder Fadenreißen. Die Einstellung erfolgt durch Höher- oder Tieferstellen des Fadenaufnehmers im Langloch des Greiferantriebs- und Fadenabzugshebels. Höherstellen des Aufnehmers bewirkt späteres, Tieferstellen früheres Abgeben des Fadens.

#### Einnähen der Maschine.

Nähe einige Zeit mit hoher Geschwindigkeit und achte darauf, daß die Maschine auch ohne Nähgut einwandfrei kettelt. Eine einwandfreie Nahtbildung wird mittels der Fadenspannungen erreicht. Grundsätzlich sollte die Spannung des Nadelfadens etwas größer sein als die des Greiferfadens. Sollten das Nähgut und die Fadenkette durch die Transporteurzähne beschädigt werden, so können die Zähne mit einem Ölstein leicht abgezogen werden.

#### Inbetriebnahme der Maschine.

Jede Maschine wird vor Verlassen unseres Werkes gründlich eingenäht. Vor Inbetriebnahme ist sie gut zu schmieren und einige Minuten stehen zu lassen bis das Öl zu allen Lagerstellen gelangt ist. Alsdann 5 Minuten langsam Laufen lassen, bevor mit voller Geschwindigkeit gearbeitet wird. Wir empfehlen Gargoyle Arctic Oil Heavy, das von uns in Kanistern von 1/2 kg, 1 kg. und 5 kg. Inhalt geliefert werden kann. Der Tropföler ist so einzustellen, daß jede Minute 1 Tropfen Öl den Behälter verlässt.

Die Maschine ist mindestens einmal täglich sorgfältig zu schmieren. Siehe Öldiagramm Zeichng. Nr. 11074 Q - Blatt 2. Ebenso wichtig ist, daß sie von Zeit zu Zeit gründlich gereinigt wird.

#### Verwendung anderer Nadelstärken.

Beim Übergang von einer Nadelstärke zu einer anderen muß auch die seitliche Greiferbewegung entsprechend berichtigt werden. Ebenso ist der Nadelanschlag nachzustellen. Siehe die betreffenden Abschnitte!

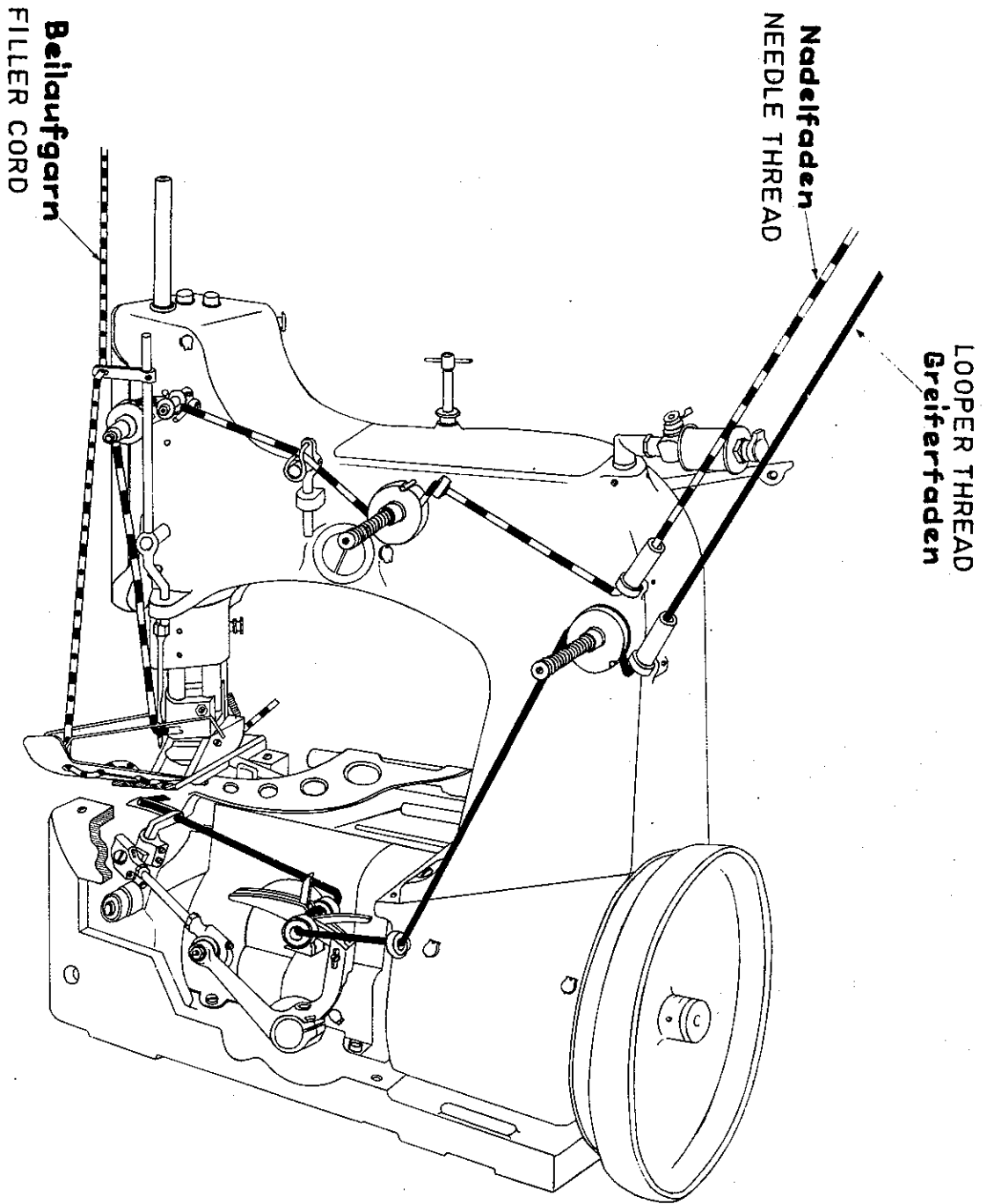

**Einpfádel - Diagramm**  
**für die Maschinen der Klasse 80600.**

**THREADING DIAGRAM FOR MACHINE**  
**CLASS 80600**

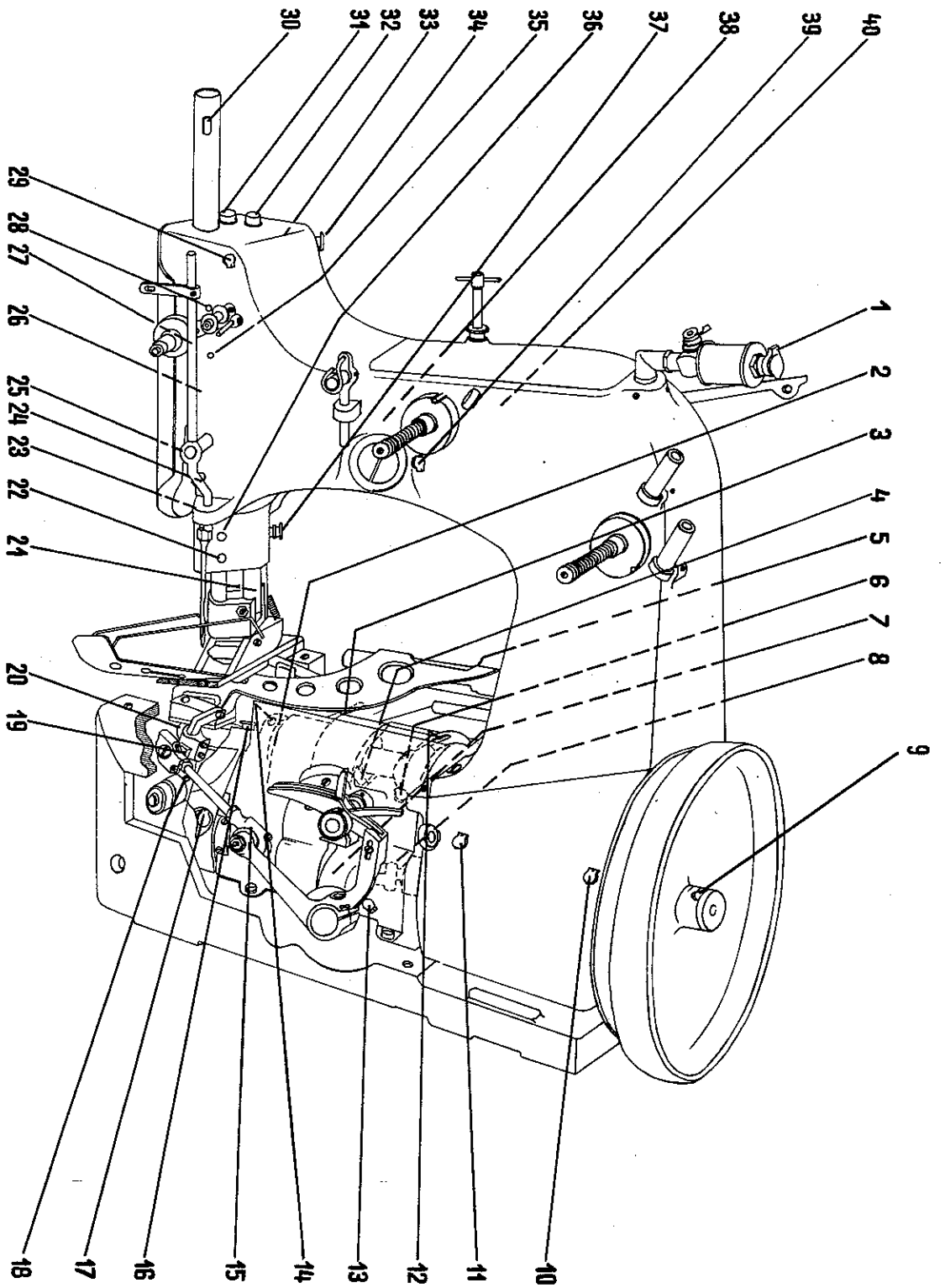

**Oil-Diagramm für die Maschinen der Klasse 80600.**

**OILING DIAGRAM FOR MACHINE CLASS 80600**

**11074 Q**  
BLATT: 2

## A n l e i t u n g

für die Einstellung des automatischen Bandabschneidapparates 29486 D

der "Union Special"- Nähmaschinen

Klasse 80200 H und 80200 HZ,

Klasse 80600 H und 80600 HZ.

---

Die Einstellung des automatischen Schneidapparates erfolgt gemäss der folgenden Anweisungen und anhand der Zeichnungen Nr. 13814 Blatt 1-3.

1. Um das Gehäuse des Schneidapparates abnehmen zu können, muß das Handrad in Arbeitsrichtung (Uhrzeigersinn) soweit gedreht werden bis die Nadel ihre höchste Stellung erreicht hat. Schwinde die Scharnierplatte aus und entferne die beiden Schrauben, mit welchen das Gehäuse auf der Tischplatte befestigt ist. Entferne Tischplatte, Taster, Drückerfuß, Stichplatte, Nadelanschlag und Transporteur in der angeführten Reihenfolge. Zur Einstellung der Sechskantschrauben am Schneidapparat benütze die Schraubenschlüssel 116 und 21388 C.
2. Lege die Stichplatte auf ihre Auflage und stelle das Untermesser A (Fig. 1) so ein, daß seine Schnittkante mit der Oberfläche der Stichplatte "B" bündig ist. Die im Untermesserhalter befindliche Mader-schraube dient als zusätzliche Auflage für die Stichplatte und ist entsprechend einzustellen.
3. Befestige den Taster V (Fig. 2) und stelle die Sechskantschraube H (Fig. 1) so ein, daß die untere Tasterfläche mit der Unterseite der Stichplatte "B" bündig ist. Dann ist die Gegenmutter der Schraube "H" festzuziehen. Sollte sich beim Nähen zeigen, daß die Bandabschnitte nicht gleich lang sind, so kann eine Änderung durch Verstellen des Tasters im Langloch, evtl. in Verbindung mit dem in Absatz 8 Gesagten, vorgenommen werden.
4. Führe das Obermesser "T" in den Messerhebel "S" ein. Hierbei muß die Messerhebelachse gegen den Federdruck nach hinten gehalten werden. Schiebe das Messer soweit nach oben, daß der Schneidkantenrücken am Messerhebel anschlägt. Ziehe die Pratzschraube "R" zunächst nur leicht an. Setze das Obermesser durch Drehen des Handrads in Bewegung. In seiner tiefsten Stellung sollte das Obermesser das feststehende Untermesser an der Spitze um 1 mm überlappen. In dieser Stellung ist die Schraube "Q" mit der Oberkante des Messers "T" in Anschlag zu bringen, und dann die Pratzschraube "R" endgültig festzuziehen. Auf Grund dieser Einstellung sollte der Durchgang in geöffnetem Zustand am Messerzapfen etwa 4,8 mm betragen.
5. Löse die Schraube "P" (Fig. 3) und bringe den Schaltschuh "O" ganz nach links. Drehe das Handrad bis der Mitnehmer "K" (Fig. 1) seine tiefste Stellung erreicht hat. Drehe die Schraube "D" bis die Schneide der Klinke "G" über die Schneide des Mitnehmers "K" schnappt. Drehe die Schraube "D" um eine viertel bis halbe Umdrehung zurück, damit der erforderliche Spielraum zwischen den Schneiden erreicht wird. Dann ziehe die Gegenmutter der Schraube D wieder an. Wenn die Schraube "D" zuweit gedreht wird, arbeitet der Apparat nicht. Kommen die Schneiden des Mitnehmers und der Klinke nicht in Eingriff, so kann es notwendig werden, die Verbindungsstange "J" mit Hilfe der Feststellmuttern "I" nachzustellen. Der richtige Abstand von Mitte zu Mitte Kugel beträgt 103,2 mm. Infolge der unvermeidlichen Toleranzen schwankt dieser Abstand etwas und bedarf einer individuellen Einstellung.
6. Bewege den Schaltschuh "O" nach rechts, so daß die Schneide der Schalt Nase "AA" am äussersten rechten Ende des Schaltschuhes aufliegt. Die rechte senkrechte Fläche des Schaltschuhes muss poliert sein, und die Schneide der Schalt Nase soll die Kante des Schuhes leicht übergreifen, damit beim Arbeiten eine Schnepferwirkung erzielt wird.
7. Wird der Taster leicht angehoben, so fällt die Schalt Nase "AA" durch Einwirkung des Steuerhebels "AB" (Fig. 3) von dem Schaltschuh "O" herunter, und das Messer schneidet innerhalb von etwa eineinhalb Umdrehungen des Handrades oder weniger das Einfassband ab. Es ist zu prüfen, ob die Messer über ihre ganze Länge schneiden.
8. Die Lage des Tasters "V" kontrolliert die überstehende Kreppbandlänge am Anfang des Sackes, nicht am Sackende. Der kurvenförmige Mitnehmer "W" (Fig. 3) für den Steuerhebel kann etwas vor oder zurück gestellt werden, um die Länge des Abschnittes am Anfang des Sackes zu verändern. Zu diesem Zweck löse die Schrauben "X" und drehe den Mitnehmer nach der Handradseite zu. Hierdurch wird der Abschnitt kürzer. Eine entgegengesetzte Drehung des Mitnehmers bewirkt einen längeren Abschnitt. Der Druck der Steuerfeder "Z" sollte so eingestellt sein, daß er eben ausreicht, den Taster in seine unterste Stellung zurückzubringen. Einstellmöglichkeit durch Schraube 99246 und Gegenmutter 907.
9. Beim Einsetzen nachgeschliffener Messer wird deren Einstellung nur durch Höher- oder Tieferstellen in ihren Haltern, wie in Absatz 3 und 5 erläutert, vorgenommen.



29486 D

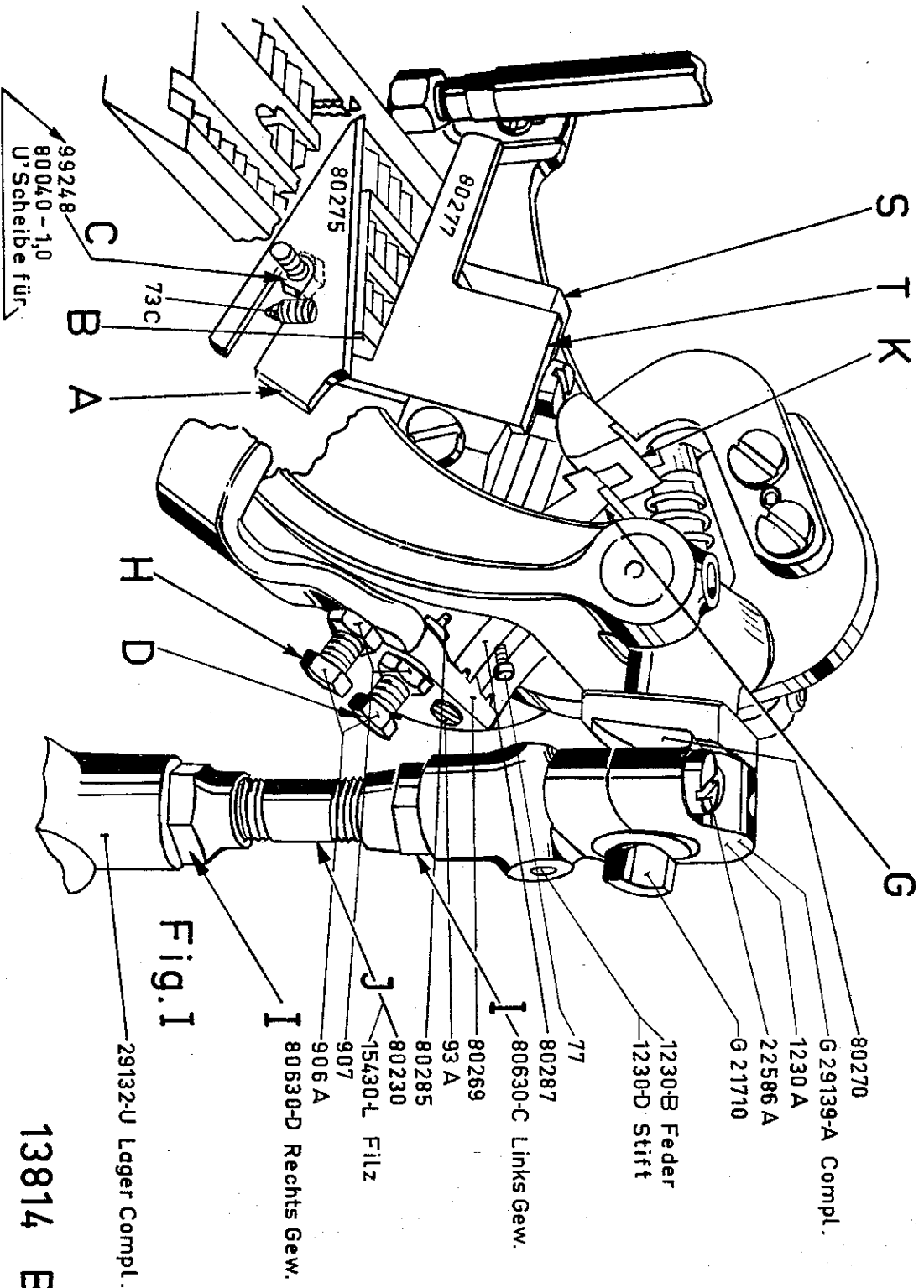

13814 BL.1

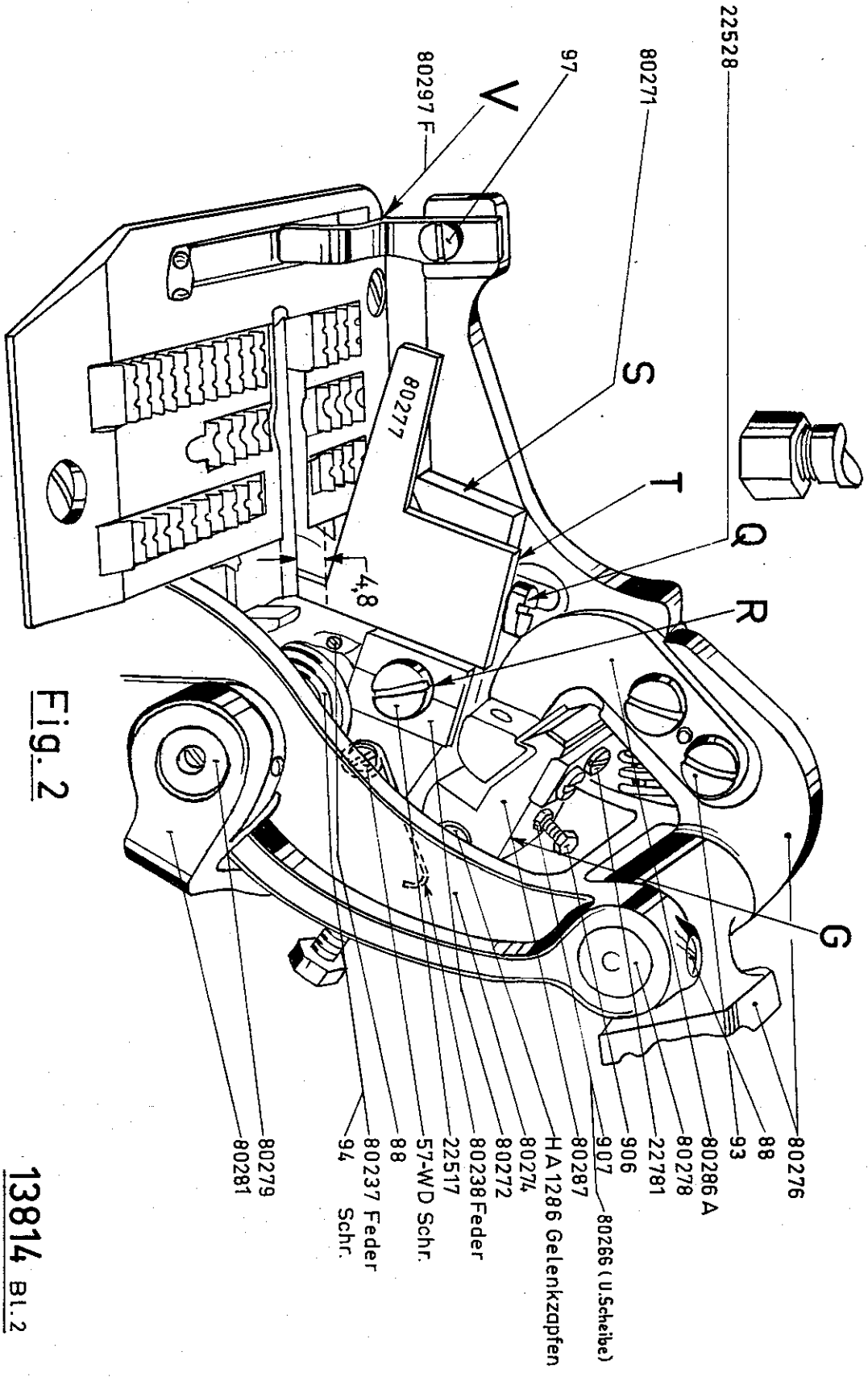

Fig. 2

29486-D

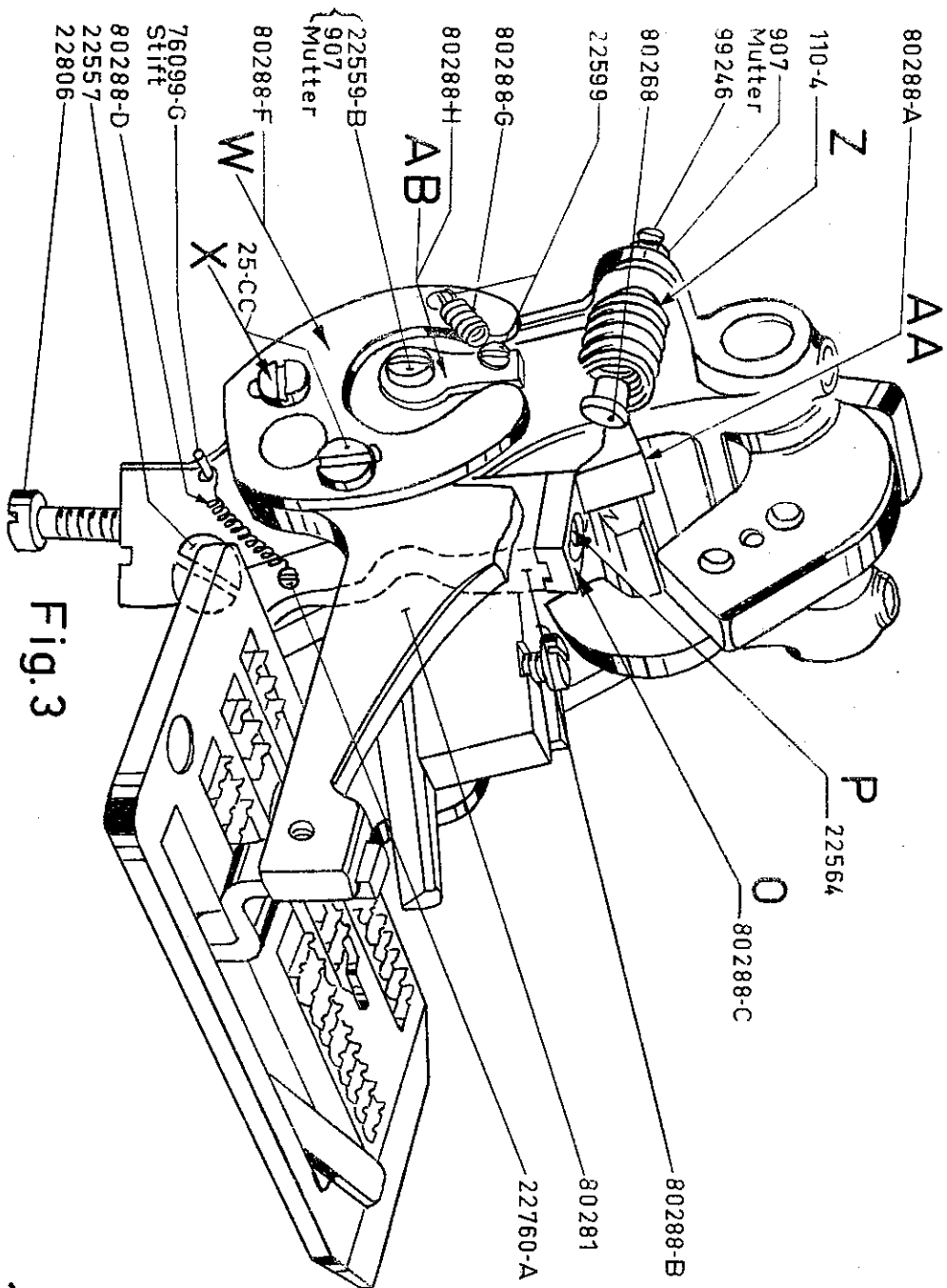

Fig. 3

13814 BL.3

Nach Teilnummern geordnete Aufstellung der für die Klassen 80600 C, D, H, AZ, CZ, HZ, ACZ benötigten Einzelteile.

Teilnummer, Abbildung, Beschreibung und Anzahl der Teile sind angegeben.

Zur Beachtung: Teilnummern in Klammern hinter der Teilebeschreibung geben Schrauben, Muttern, Unterlegscheiben usw. zum Befestigen oder Halten dieser Teile an.  
Teile, bei denen keine Maschinenklasse angegeben ist, sind in allen Maschinen der Klasse 80600 enthalten.  
Bei Angabe der Maschinenklasse ist das Teil nur für diese Maschinenklasse bestimmt.

| <u>Teilnummer</u> | <u>Abb.</u> | <u>Beschreibung</u>  | <u>Anz.</u> |
|-------------------|-------------|--|-------------|
| 10 A              | 6           | Schwamm für Excenterführung 80634 E u. 80680   | 2           |
| 18                |             | Mutter Gew. Q-2  | 3           |
|                   | 5           | 1- für Schubstange 80641   |             |
|                   | 5           | 1- für Kugelschraube 36 E in Kugellager 80658 A  |             |
|                   | 6           | 1- für Kugelschraube 10349 in Lager 29132 S  |             |
| HA 18 A           | 6           | Mutter Gew. Q-2 für Mitnehmerschraube 80696 u. 80696 H in Transportrahmen  | 1           |
| HA 20 A           | 6           | Unterlegscheibe zur Mutter HA 18 A   | 1           |
| AS 22 D           | 5           | Schraube, Gew. G-2 für Excenterhaken 80604   | 2           |
| 25 S              | 11          | Schraube, Gew. Q-2; 2-für Befestigung des Apparates A 8852-Div. und 2-für Leitschiene A 8942 A (Masch. Klasse 80600 H und 80600 HZ)  | 2           |
| 25 CC             | Bl.3        | Schraube, Gew. J-2; 2- für 80288 F zum kpl. Bandabschneideapparat 29486 D  | 2           |
| T 26              | 6           | Schraube, Gew. D-2; für Transportrahmen 80633  | 1           |
| AS 26 N           | 1           | Greifer, wie AS 26 X, jedoch mit kleiner Bohrung für dünnen Baumwollfaden (1-Scheibe 80137, 2-Schrauben 73)                          | 1           |
| AS 26 X           | 1           | Greifer für Doppelkettenstich, Befestigungsfläche von hinten und rechts (1-Scheibe 80137, 2-Schrauben 73)                            | 1           |
| AS 26 XA          | -           | Ersetzt durch AS 26 X  |             |
| 28 C              | 3           | Schraube Gew. D-2; 1-für Fadenführung AS 137 A<br>1-für Fadenführung 81256 A   | 2           |
| 36 E              | -           | Kugelschraube, Gew. Q-2; für Lager 80658 A (Mutter 18)   | 1           |
| HS 36 K           | 5           | Unterlegscheibe für Lager 80658 A  | 1           |
| 37 L              | 10          | Mutter, Linksgew. M für Schubstange 81037 B Masch.Kl. 80600 CZ, St 2288  | 1           |
| 37 R              | 10          | Mutter, Rechtsgew. L-2 für Schubstange 81037 B Masch.Kl. 80600 CZ, St 2288   | 1           |
| AS 38 A           | 10          | Greiferexcenter für Masch.Kl. 80600 CZ, St 2288 (1-Schr. 96)   | 1           |
| AS 38 B           | 5           | Greiferexcenter (1- Schraube 81)   | 1           |
| HA 43 X           | 6           | Transporthubexcenter (1-Schr.96) für Masch.Kl. 80600 H, 80600 HZ, St 2945, St 2945 A.  | 1           |
| G 50-369          | 7           | Stehbolzen im Gestell 80629 H (1-Mutter 420 B) Masch.Kl. 80600 H u. 80600 HZ.  | 1           |
| HS 52 B           | 3           | Bolzen für Fadenleitrolle 80250 und Rolle 81093 am Nadelstangenmitnehmer. (Ölerkugel auf Bundseite)                                  | 2           |
| HS 53 B           | 3           | Bolzen für Fadenleitrolle 80668 zum kpl. Teil 80665 A (Ölerkugel am Schaft)  | 1           |
| HA 54 A           | 4           | Nadelhebelgelenk (2-Gelenkbolzen HA 1286)  | 1           |
| HA 56             | 4           | Nadelstangenmutter   | 1           |
| 57 WD             | Bl.2        | Schraube, Gew. D-2; für Klinkenfeder 80238 zum kpl. Bandabschneideapparat 29486 D  | 2           |
| HA 58 C           | 3           | Spannungs-Federhülse für Feder HA 58 F; 10,3 mm Bohrung im kpl. Mitnehmer 29774 D  | 1           |
| HA 58 D           | 3           | Federscheibe für Feder HA 58 F im kpl. Mitnehmer 29774 D   | 1           |
| HA 58 F           | 3           | Feder für Fadenspannung im kpl. Mitnehmer 29774 D  | 1           |
| HA 61 D           | 5           | Schraube, Gew. Q-2; 1-für Fadenösenhalter 80653 A und 80653 J  | 1           |
| 64 Y              | 8           | Knebelschraube Gew. X-2; für Drückregulierung der Drückerfußfeder (1-Mutter 35733 B)   | 1           |
| HA 65 L           | 2           | Schraube, Gew. J-2; 1-für Drückerfußsole 80620 F bzw. Drückerfuß 80620 D   | 1           |
| HA 66 K           | 8           | Woodruffkeil für Handradnabe 80621 A   | 1           |
| 69 H              | 9           | Unterlegscheibe; 2-für Apparat A 8946 an Winkel A 8941, 1- für Mutter 5144 und G 5144 auf Stehbolzen 80686 C u. D                    | 3           |
| 73                | 5           | Schraube, Gew. L-2; 2-für Greiferbefestigung in Greiferhebel 80613 A   | 2           |
| 73 C              | 6           | Stellschraube, Gew. D-2; 1-für Transporteurträger 80634 H; 1-für Messer 80275 in Messerblock 80274 für Bandabschneideapparat 29486 D | 2           |
| 74 E              | 5           | Schraube, Gew. X-2; 2-für Stellring 80681  | 2           |
| 75 A              | -           | Schraube, Gew. H-2; für Lagerschale 80679 und 15865  | 2           |

| <u>Teilnummer</u> | <u>Abb.</u> | <u>Beschreibung</u>  | <u>Anz.</u> |
|-------------------|-------------|--|-------------|
| 77                | B1.1        | Schraube, Gew. D-2; 1-für Kuppelklinke im kpl. Bandabschneideapparat 29486 D   | 1           |
| 77 K              | 9           | Senkkopfschraube, Gew. D-2, 1-für Nadelanschlagplättchen A 8938 B in Nadelkopf A 8938, Masch. Kl. 80600 HZ, St 2945 u. St 2945 A | 1           |
| J 79 J            | 5           | Schraube, Gew. J-2; 1-für Fadenabzugsbügel 80623   | 1           |
| 80                | 1           | Schraube, Gew. Q-2; 3-für Stichplatten; 3- für Handräder<br>1- für Unterlegscheibe 80674   | 7           |
| 81                | 7           | Schraube, Gew. Q-2; 1-für Ölverteiler 80693 und Winkel 80698   | 4           |
|                   | 4           | 1-für Nadelhebel 80615   |             |
|                   |             | 1-für Excenter 80642   |             |
|                   |             | 1-für Excenter AS 38 A, AS 38 B, bzw. 80614 A  |             |
| HA 81             | 8           | Gewindestift, Gew. X-2; 1-für Kurbelwellenlager 80685  | 1           |
| 85                | 5           | Schraube, Gew. P; 1-für 80680 bzw. 80680 A   | 1           |
| 88                | -           | Schraube, Gew. J-2   | 15          |
|                   |             | 1- für Einstellschraube 80644  |             |
|                   | B1.2        | 1- in Messerhebel 80271 zum kpl. Teil 29486 D  |             |
|                   | B1.2        | 1- in Messerblock 80274 zum kpl. Teil 29486 D  |             |
|                   | 3           | 1- für Gleitrollenhalter 80665 A u. Fadenleitrolle 80668   |             |
|                   | 3           | 1- für Kordelführung 80665 C   |             |
|                   | 5           | 2- für Konus 15465 F   |             |
|                   | 6           | 1- für Stellring 460   |             |
|                   | 2           | 1- für Drückerfußnabe 80620 E  |             |
|                   | 2           | 2- für Drückerfußnabe 80620 N  |             |
|                   | 9           | 1- für Nadelkopf A 8938  |             |
|                   | 6           | 2- für Transportrahmen 80633   |             |
|                   | 3           | 1- für Führungshaken in 80250  |             |
| 88 A              |             | Zylinderkopfschraube, Gew. J-2   | 3           |
|                   | 2           | 2- für Drückerfußnabe 80620 A, 80620 S u. 80627 K  |             |
|                   |             | 1- für Drückerfußnabe 80620 E  |             |
| 88 D              | 6           | Zylinderkopfschraube, Gew. J-2; 1- für Untermesser 80675   | 1           |
| 88 F              | -           | Schraube, Gew. J-2; für Doppellager 80636  | 4           |
| 89                | 9           | Schraube, Gew. J-2;  | 6           |
|                   |             | 1- für Nadelkopf A 8938  |             |
|                   | 7           | 1- für Achse 8564  |             |
|                   | 6           | 2- für Transporteurträger 80634 C und 80634 H  |             |
|                   | -           | 1- für Nadelhebelbüchse 80646  |             |
|                   | -           | 1- für Nadelhebelbüchse 80647  |             |
| 90                | 10          | Zylinderkopfschraube, Gew. G-2;  | 3           |
|                   |             | 1- für Ausrichtfeder A 6208  |             |
|                   |             | 1- für Nadelanschlag A 6331  |             |
|                   |             | 1- für Nadelbefestigung im Nadelkopf A 8938  |             |
| 91                |             | Schraube, Gew. G-2; 1-für Nadelstangenmitnehmer 80659  | 1           |
| 93                | B1.2        | Schraube, Gew. J-2; 2-für Mitnehmer 80286 A, zum kpl. Teil 29486 D.  | 2           |
| 93 A              |             | Schraube, Gew. J-2;  | 9           |
|                   | B1.1        | 2- für Anschlagleiste 80269, zum kpl. Teil 29486 D   |             |
|                   | 9           | 2- für Bandeinfassapparat A 8940   |             |
|                   | 9           | 2- für Haltewinkel A 8941  |             |
|                   | 7           | 2- für Schutzhaube 80697 und A 8932  |             |
|                   | 6           | 1- für Excenterführung 80634 E   |             |
| 94                | 8           | Schraube, Gew. J-2; 2-für Schutzblech für Greiferantrieb 80284 H u. 80684  | 8           |
|                   | 4           | 2- für Führungsplättchen 80631   |             |
|                   | 5           | 1- für Führungsplättchen 80680 B   |             |
|                   | B1.2        | 1- für Obermesserhebel 80271, zum kpl. Teil 29486 D  |             |
|                   | B1.2        | 2- für Feder 80237, zum kpl. Teil 29486 D  |             |
| 95                | 4           | Schraube, Gew. Q-2; 1-für Nadelhebel 80615   | 8           |
|                   | -           | 1- für Excenter 80642  |             |
|                   | 3           | 1- für Gleitrollenhalter 80665 A und B   |             |
|                   | -           | 2- für Drückerfuß-Stangenführung 80632   |             |
|                   | 10          | 1- für Fadenabzughaken A 6502  |             |
|                   | 3           | 1- für Fadenführung AS 137 A   |             |
|                   | 3           | 1- für Fadenführung 80250  |             |
| HA 95             | 8           | Schraube, Gew. X-2; 1-für Kurbelwellenlager 80685  | 2           |
|                   | 6           | 1- für Nadelanschlag 80625 in Transporteurträger 80634 C   |             |
| 96                | 10          | Schraube, Gew. Q-2; 1-für Hebel A 6206   | 6           |
|                   | 6           | 1- für Excenter HA 43 X und 80206  |             |
|                   | 5           | 1- für Antriebshebel 80638 A   |             |
|                   | -           | 1- für Winkel 80698  |             |
|                   | -           | 1- für Transportexcenter 80695, 80695 A u. 81295   |             |
|                   | -           | 1- für Messerantriebsexcenter 80672  |             |
| 97                | 10          | Schraube, Gew. G-2; 1- für Kugelklemme 555   | 3           |
|                   | 10          | 1- für Kugelklemme 12840   |             |
|                   | 6u.         | 1- für Taster 80297 F  |             |
|                   | B1.2        |  |             |

| <u>Teilnummer</u> | <u>Abb.</u> | <u>Beschreibung</u>  | <u>Anz.</u> |
|-------------------|-------------|--|-------------|
| 97 A              | -           | Schraube, Gew. G-2<br>2-für Lagerschale 271 E<br>2-für Lagerschale 6040 A<br>2-für Lagerschale 15865   | 6           |
| 97 X              | 6           | Schraube, Gew. G-2; 1-für 80634 C  | 1           |
| 98                | 6           | Schraube, Gew. Q-2; 1-für Obermesserhebel 80671  | 1           |
| HS 100 D          | 8           | Stiftschraube, Gew. G-2; 1-für Scheibe 80676 im Nadelstangenmitnehmer 80659 zum kpl. Teil 29774 D  | 1           |
| HA 102 A          | 5           | Fadengleithülse für Halter 80653 A u. 80653 J (1-Schr. 22743)  | 2           |
| HA 103 B          | 3           | Fadenöse für Fadenösenhalter AS 137 A (1-Schr. 28 C)   | 2           |
| HS 106            | 3           | Fadenspannungsschraube, Gew. Q-2 und V   | 2           |
| 107               | 3           | Fadenspannungsfederhülse   | 2           |
| 108               | 3           | Mutter, Gew. V; für Fadenspannungsschraube HS 106  | 2           |
| BP 108            | -           | Schraube; Gew. X-2; 1-für Nadelhebel 80615   | 5           |
|                   | -           | 1- für Nadelstangenmitnehmer 80659   |             |
|                   | 11          | 2- für Zwischenplatte A 8852 B (Masch. Kl. 80600 H u. HZ)  |             |
|                   | -           | 1- für Kreuzkopf A 8942 C  |             |
| HS 109 B          | -           | Ersetzt durch 80676 A  |             |
| HS 110            |             | N'F'Sp'Feder   | 1           |
| 110-3             | 3           | Fadenspannungsfeder; 1-für Greifer-Fadenspannung   | 1           |
| 110-4             | 6           | Fadenspannungsfeder; 1-für Messerachse 459   |             |
|                   | 3           | 1- für Nadelfadenspannung  |             |
|                   | Bl.3        | 1- für Bandabschneideapparat 29486 D   | 3           |
| 116               | 12          | Mutterschlüssel 7,2 mm SW.   | 1           |
| 116 A             | 12          | Mutterschlüssel 5,5 mm SW.   | 1           |
| HA 118            | 12          | Einfädler  | 1           |
| 136               | 5           | Zylinderkopfschraube, Gew. Q-2, 2- für Antriebshebel 80638 A   | 2           |
| AS 137            | 3           | Fadenösenhalter für Hülse HA 103 B u. 81256 (1-Schr. f. Hülse 28 C, 1-Befestigungsschraube 95 im Gestell-Unterteil, 1-22560 B im Gestell-Oberteil) | 3           |
| AS 137 A          | 3           | Fadenösenhalter AS 137 mit Öse HA 103 B u. Schraube 28 C (Schraube 95 im Gestell-Unterteil, 22560 B im Gestell-Oberteil)                           | 2           |
| 237 A             | -           | Kugelschraube, Gew. Q-2; 1-für Lager 80657 A (Mutter 12982)  | 1           |
| 258               | 4           | Mutter, Gew. X-2; 1- für Bolzen 22870  | 1           |
| 269               | 5           | Mutter, Links-Gew. R; 1- für Schubstange 80641   | 1           |
| 271               | -           | Lagerschale mit Rechts-Gew. Q-2; aus Stahl, für Lager 80658 A (2-97 A)   | -           |
| 318               | 5           | Schraube, Gew. X-2; 1- für Greiferexcentergabel 80680 und 80680 A  | 1           |
| 376               | 8           | Schraube, Gew. J-2; 2- für vord. Abschlußblech 80687   | 2           |
| 420               | 4           | Schraube, Gew. Y; 1- für Drückerfußhebel 80648   | 1           |
| 420 B             | 7           | Mutter, Gew. Y; 1- für Stehbolzen G 50-369   | 1           |
| 459               | 6           | Messerachse, 8,1 mm Ø, 82 mm lg; 1- für Kettenabschneideapparat; Masch.Kl. 80600 C, D, AZ, CZ, ACZ.  | 1           |
| 460               | 6           | Stellring, 8,1 mm Bohrung, 14 mm Ø; zur Achse 459  | 1           |
| 478               | 10          | Kugelschraube im Hebel A 6204 u. A 6206 (1-88, 1-9937) Masch.Kl. 80600 CZ, St 2288   | 2           |
| 531               | 2           | Gewindestift, Gew. J-2; 1- für Drückerfußnabe 80627 K  | 1           |
| 555               | 10          | Kugelklemme; 1- für Kugelschraube 478, Rechtsgewinde (1-Schraube 97) Masch. Kl. 80600 CZ, St 2288  | 1           |
| 660-240           | 12          | Pinzette   | 1           |
| 906               | Bl.2        | Schraube, Gew. H-2; 1- in Kuppelklinke 80287 zum kpl. Bandabschneideapparat 29486 D  | 1           |
| 906 A             | Bl.1        | Schraube, Gew. H-2; 1- in Anschlagleiste 80269 zum kpl. Bandabschneideapparat 29486 D (1- Mutter 907)  | 1           |
| 907               | 2           | Mutter, Gew. H-2; 1- für Führungsschraube 22525 C  | 5           |
|                   | Bl.1        | 1- für Schraube 906 A  |             |
|                   | Bl.2        | 1- für Schraube 906  |             |
|                   | Bl.3        | 1- für Stellschraube 99246   |             |
|                   | -           | 1- für Schraube 22559 B  |             |
| 1225 U            | 12          | Unterlegscheibe, 2- f.Masch.Bef.Schraube 80463 A   | 2           |
| 1230 A            |             | Lagerschale  | 1           |
| 1230 B            | -           | Kugeldruckfeder zum Kugeldruckstift 1230 D zum kpl. Lager G 29139 A  | 1           |
| 1230 D            | 4           | Kugeldruckstift, 1- in Lagerschale 1230 A zum kpl.Kugellager G 29139 A   | 1           |

| <u>Teilnummer</u> | <u>Abb.</u> | <u>Beschreibung</u>   | <u>Anz.</u> |
|-------------------|-------------|---|-------------|
| 1280              | 5           | Mutter, Gew. X-2, 1- f. Konusachse 15745 B  | 1           |
| HA 1286           | 4           | Gelenkzapfen kpl., 2- f. Nadelhebel 80615 in N'Hebelverbindung HA 54 A  | 3           |
|                   | Bl.2        | 1- in Klinke 80287 für Bandschneideapparat 29486 D  |             |
| HA 1286 A         | -           | Gelenkzapfen HA 1286 ohne Kugel 12964 C, Feder HA 1286 B u. Schraube 22560  | -           |
| HA 1286 B         | 4           | Spiralfeder, 1- f. Gelenkzapfen HA 1286   | 5           |
|                   | 3           | 1- für Bolzen HS 52 B   |             |
|                   | 3           | 1- für Bolzen HS 53 B   |             |
| HA 1348           | 3           | Padengleithülse für HS 106  | 2           |
| HA 1349           | 3           | Federhülse für HS 106   | 2           |
| J 1614            | 8           | Federscheibe für Verschlussblech 80683 u. 80683 H (1- Schr. 92121)  | 1           |
| 1635 U            | 11          | Unterlegscheibe für Haltebolzen 23451 M zum kpl. Teil G 21884 CA u. A 8942  | 4           |
| 5144              | 6           | Mutter, Gew. J-2, 7,1 mm hoch, für Gewindestift 80686 D in 80634 H / Masch. Klasse 80600 H und HZ                       | 1           |
| G 5144            | 6           | Mutter, Gew. J-2, 10 mm hoch für Gewindestift 80686 C in 80634 C / Masch. Klasse 80600 C, D, AZ, CZ, ACZ.               | 1           |
| 6040 A            | -           | Lagerschale aus Stahl mit Linksgewinde R, zum kpl. Lager 80657 A (2-97 A)   | 1           |
| 8564              | 7           | Achse für Scharnierplatte 80601 C, D, J und A 8931, 6,35 mm Ø, 65 mm lang   | 1           |
| 9937              | 10          | Mutter, Gew. J-2; 2- für Kugelschraube 478 Masch.Kl. 80600 CZ; St 2288  | 2           |
| 10349             | -           | Kugelschraube, Gew. Q-2; 1- zum kpl. Lager 80679 (1-Mutter 18)  | 1           |
| G 11667 V         | 12          | Grundplatte an Nähmaschinen (3-Schr. 80463 A) Masch.Kl. 80600 C, D, H, HZ, ACZ  | 1           |
| G 11667 VB        | 11          | Halteplatte f. Apparat - Masch. Kl. 80600 H u. HZ   | 1           |
| 12840             | 10          | Kugelklemme; 1- für Masch. Kl. 80600 CZ; St 2288 (1-Schr. 97)   | 1           |
| 12934 A           | 2           | Mutter, Gew. J-2; 1- für Schraube 22560 A in Drückerfußnabe 80620 S u. 80627 K  | 3           |
|                   | 2           | 1- für Schraube 22560 B in Drückerfußnabe 80620 N, S und 80627 K  |             |
|                   | 2           | 1- für Stellschraube 531 in Drückerfußnabe 80627 K  |             |
| 12964 C           | 4           | Kugel, 3,17 mm Ø; 1- für Gelenkstift HA 1286  | 2           |
|                   | 3           | 1- für Bolzen HS 52 B u. HS 53 B (Ölerkugel)  |             |
| 12982             | 5           | Mutter, Gew. Q-2; 1- für Kugelschraube 237 A im Kugellager 80657 A  |             |
| 12987 A           | 5           | Mutter, Gew. X-2; 1- für Konusachse 15745 B   | 1           |
| 15430 C           | -           | Mutter, Gew. 9,35 - 24 Links-Gewinde, für Ölrohr 80230<br><u>Ersetzt durch Mutter 80630 C.</u>                          | 1           |
| 15430 D           | -           | Mutter, Gew. AH; für Ölrohr 80230 <u>Ersetzt durch Mutter 80630 D</u>   | 1           |
| 15430 L           | 5           | Filzstreifen für Ölrohr 80630   | 1           |
| 15465 F           | 5           | Konus für Achse 15745 B (2-Schr. 88)  | 1           |
| 15745 B           | 5           | Konusachse, Gew. X-2; 1- für Greiferhebel 80613 A (1-Mutter 1280 u. 1-12987 A)<br>Masch. Kl. 80600 C, D, H, AZ, CZ, ACZ | 1           |
| 15865             | -           | Verbindungs-lager aus Stahl für Messerantrieb, zum kpl. Lager 29132 S<br>(2- 75 A, 2- 97 A)                             | 1           |
| 21111             | 3           | Stellring zum Fadenspannungsbolzen 80046; Bohrung 5,3 mm 11 mm Ø. Im kpl. Mitnehmer 29774 D (1-Schr. 22743)             | 1           |
| 21171 L           | -           | Bandrollenscheibe auf Bandrollenhalter 21171 M  | 1           |
| 21171 M           | 11          | Bandrollenhalter-Stange in 11667 N (2-Schr. 95053)  | 1           |
| 21171 N           | 11          | Stellring auf 21171 M (1-Schr. 22647 K - 48)  | 1           |
| 21171 P           | 11          | Feder für 21171 M   | 1           |
| 21171 Q           | 11          | Kernstück aus Holz auf 21171 M (21171 L, M, N, P, Q zum kpl. Teil G 21884 C u. A 8942) Masch. Kl. 80600 H und HZ.       | 1           |
| 21202             | 12          | Schraubenzieher, Klingebreite 5,5 mm, Ges.Länge 285 mm  | 1           |
| 21204             | 12          | Schraubenzieher, Klingebreite 7,0 mm, Ges.Länge 380 mm  | 1           |
| 21388             | 12          | Mutterschlüssel für Nadelbefestigung SW 9,5 mm  | 1           |
| 21388 B           | 12          | Mutterschlüssel SW 12,7 mm  | 1           |
| G 21884 C         | -           | Bandapparat kpl.; für Bandbreite 50,55 oder 60 mm für Masch. Kl. 80600 H<br>Bandbreite angeben!                         | 1           |
| G 21884 CA        | -           | Zwischenplatte u. Bandrollenhalter kpl., ohne Bandapparat zum kpl. Teil G 21884 C. Masch. Kl. 80600 H                   | 1           |
| 22513             | 10          | Schraube, Gew. G-2; 1- für Padenhaken A 6207 in Hebel A 6204. Masch. Kl. 80600 CZ; St 2288                              | 1           |
| 22515 A           | 5           | Ansatz-Schraube, Gew. G-2; 1- für Führungsgabel 80636 A   | 1           |
| 22517             | 5           | Schraube, Gew. Q-2; 2- für Greiferantriebshebel 80637   | 3           |
|                   | Bl.2        | 1- für Messerpratze 80272   |             |

| <u>Teilnummer</u> | <u>Abb.</u> | <u>Beschreibung</u>   | <u>Anz.</u> |
|-------------------|-------------|---|-------------|
| ST 22521          | 7           | Senkkopfschraube, Gew. X-2; wie 22574, jedoch stärkeres Gewinde X-2 u. länger. Als Tischplattenbefestigungsschraube für ausgerissene Schrauben 22574                  | -           |
| 22525 C           | 2           | Schraube, Gew. H-2; 1- für Drückerfußnabe 80620 A u. J (1-Mutter 907)   | 1           |
| 22528             | -           | Obermesser-Anschlag-Schraube, Gew. J-2; 1- zum kpl. Bandabschneideapparat 29486 D   | 1           |
| 22539             | 3           | Verschluss-Schraube, Gew. AH mit Durchgeschnittenen Gew.  | 1           |
| 22539 F           | 3           | Verschluss-Schraube, Gew. AH mit nicht durchgeschn. Gew. Mit Kreuzschlitz   | 1           |
| 22557             | Bl.3        | Scharnier-Schraube, Gew. Q-2; 1- für Schalthebel 80288 B zum kpl. Bandabschneideapparat 29486 D   | 1           |
| 22559 B           | Bl.3        | Schraube, Gew. H-2; 1- für Steuerhebel 80288 H zum kpl. Bandabschneideapparat 29486 D (1-Mutter 907)  | 1           |
| 22560             | 4           | Schraube, Gew. J-2; 1- für Gelenkstift HA 1286, 1-f. Rollenbolzen HS 52 B und HS 53 B   | 5           |
| 22560 A           | 2           | Schraube, Gew. J-2; 1- für Drückerfuß-Nabe 80620 S und 80627 K (1-12934 A)  | 1           |
| 22560 B           | 2           | Schraube, Gew. J-2; 1- für Drückerfuß-Nabe 80620 S und 80627 K (1-12934 A)  | 4           |
|                   | -           | 2- für Drückerfuß-Nabe 80620 N<br>1- für Fadenöse AS 137 A im Gestell-Oberteil  |             |
| 22564             | Bl.3        | Schraube, Gew. G-2; 1- für Schaltschuh 80288 C zum kpl. Bandabschneideapparat 29486 D   | 1           |
| 22565 C           | 4           | Schraube, Gew. G-2; 1- für Nadelhebel 80615   | 1           |
| 22566             | 4           | Ansatz-Schraube wie 420 jedoch verstärktes Gew. "AK"  | -           |
| 22574             | 7           | Senkkopfschraube, Gew. Q-2; 3- für Tischplatte  | -           |
| 22574 A           | 7           | Senkkopfschraube, Gew. Q-2; wie 22574, jedoch 10 mm länger  | -           |
| 22574 B           | 7           | Senkkopfschraube, Gew. X-2; wie 22574, jedoch stärkeres Gew. X-2. Als Tischplattenschraube für ausgerissene Schrauben 22574.  | -           |
| 22580             | 10          | Schraube, Gew. Q-2; 1- für Hebel A 6206, Masch.Kl. 80600 CZ; St 2288  | 1           |
| 22587             | -           | Ansatz-Schraube, Gew. U; 2- für Lagerschale 80650, 80651 u. 80652   | 6           |
| 22596 B           | -           | Schraube, Gew. J-2; für Nadelanschlag im veralteten Transporteurträger 80634 A u. B   | -           |
| 22599             | Bl.3        | Schraube, Gew. C; 2- für Zugfeder 80288 G, zum kpl. Bandabschneideapparat 29486 D   | 2           |
| 22647 K-48        | 11          | Flügelschraube, Gew. M-8; für Stellring 21171 N zum kpl. Bandapparat G 21884 C u. A 8942  | 1           |
| 22729             | 3           | Schraube, Gew. G-2; 1- für Führungsgabel 80636 A im kpl. Lager 29442 L für ältere Maschinen.  | 1           |
| 22743             | 5           | Schraube, Gew. G-2; 1- für Fadengleithülse HA 102 A   | 4           |
|                   | 3           | 1- für Stellring 21111  |             |
|                   | 3           | 1- für Fadenleitrolle 80250, 80250 A  |             |
| 22757 B           | 2           | Ansatz-Schraube, Gew. J-2; 1- für Drückerfuß-Unterteil 80620 B, 80620 K   | 1           |
| 22760 A           | Bl.3        | Schraube, Gew. G-2; 1- für Feder 80288 D in Schalthebel 80288 B zum kpl. Bandabschneideapparat 29486 D  | 1           |
| 22781             | Bl.2        | Schraube, Gew. D-2; 2- für Schalthelme 80288 A zum kpl. Bandabschneideapparat 29486 D   | 2           |
| 22806             | 6           | Schraube, Gew. X-2; zur Befestigung des Bandabschneideapparates 29486 D an der Maschine   | 2           |
|                   | Bl.3        |   |             |
| 22814 B           | 3           | Schraube, Gew. 5/16"; zur Bef. des Gestell-Oberteiles am Unterteil  | 2           |
| 22824             | -           | Schraube, Gew. L-2; mit Sechskantkopf 5,5 mm SW für Greiferbefestigung  | 2           |
| 22870             | 4           | Bolzenschraube, Gew. X-2; in Drückerfuß-Stangenführung 80632 (1-258)  | 1           |
| 23451             | 12          | Bandeinfaßapparat kpl. Masch.-Kl. 80600 H, HZ St 3003 u. St 3024  | 1           |
| 23451 M           | 11          | Haltebolzen für A 8852-Div. u. A 8852 B (2-Mutter 90638 B, 2-Scheibe 1635 U) zum kpl. Bandapparat G 21884 C und A 8942  | 2           |
| 29066 L           | 5           | Kugellager kpl. am Nadelhebel<br><u>Besteht aus:</u> 1 - 80650 Lagerschale<br>1 - 80636 A Führungsgabel<br>1 - 80656 Kugelschraube<br>1 - 22515 A Ansatzschraube      | 1           |
| G 29099 H         | 6           | Transportweg-Excenter kpl. für 10 - 13 mm Stichlänge<br><u>Besteht aus:</u> 1 - 81 Schraube<br>1 - 80651 A Verbindungslager<br>1 - 80654 Büchse<br>1 - 81295 Excenter |             |



| <u>Teilnummer</u> | <u>Abb.</u> | <u>Beschreibung</u>  | <u>Anz.</u> |
|-------------------|-------------|--|-------------|
| G 29099 M         | 6           | Transportweg-Exzenter kpl. für 8 mm Stichlänge Masch.Kl. 80600 H u. HZ<br><u>Besteht aus:</u> 1 - 81 Schraube<br>1 - 80651 A Verbindungslager<br>1 - 80654 H Büchse<br>1 - 80695 A Exzenter  | 1           |
| 29099 S           | 6           | Transportweg-Exzenter kpl. für 6 - 10 mm Stichlänge Masch.Kl. 80600 C,D,CZ<br><u>Besteht aus:</u> 1 - 81 Schraube<br>1 - 80651 A Verbindungslager<br>1 - 80654 Büchse<br>1 - 80695 A Exzenter  | 1           |
| 29099 T           | 6           | Transportweg-Exzenter kpl. für 3 - 5 mm Stichlänge Masch.Kl. 80600 AZ, ACZ<br><u>Besteht aus:</u> 1 - 81 Schraube<br>1 - 80651 A Verbindungslager<br>1 - 80654 Büchse<br>1 - 80695 Exzenter  | 1           |
| 29132 S           | 6           | Verbindungslager mit Exzenter kpl. zum Messerantrieb für Kettenabschneider.<br>Masch.Kl. 80600 C, D, AZ, CZ, ACZ<br><u>Besteht aus:</u> 1 - 10349 Kugelschraube (1-Mutter 18)<br>1 - 15865 Lagerschale (2- 75 A, 2- 97 A)<br>1 - 80672 Exzenter  | 1           |
| 29132 U           | 6           | Verbindungslager mit Exzenter kpl. zum Messerantrieb für Bandabschneideapparat<br>29486 D. Masch. Kl. 80600 H u. HZ<br><u>Besteht aus:</u> 1 - 15430 M Lagerschale<br>1 - 21703 Exzenter<br>1 - 95 Schraube<br>1 - 96 Schraube   | 1           |
| G 29139 A         | 6           | Kugellager kpl.; 1- oberes Verbindungslager für Bandabschneideapparat-Antrieb<br>zum kpl. Bandabschneideapparat 29486 D. Masch. Kl. 80600 H u. HZ<br><u>Besteht aus:</u> 1 - 1230 A Lagerschale<br>1 - 1230 B Feder<br>1 - 1230 D Stift<br>1 - G 21710 Kugelschraube<br>1 - 22586 A Schraube   | 1           |
| 29194             | -           | Greiferhebel 80613 kpl. mit Kugellager 80657 A <u>Ersetzt durch 29194 A</u><br>(1-Mutter 1280)   | 1           |
| 29194 A           | 5           | Greiferhebel 80613 A, kpl. mit Kugellager 80657 A (1-Mutter 1280)<br>Masch. Kl. 80600 C, D, H, AZ, CZ, ACZ<br><u>Besteht aus:</u> 2 - 73 Schraube<br>2 - 88 Schraube<br>1 - 12982 Mutter<br>1 - 12987 A Mutter<br>1 - 15465 F Konus<br>1 - 15745 B Achse mit Konus<br>1 - 80613 A Greiferhebel<br>1 - 80657 A Kugellager             | 1           |
| 29442 L           | 5           | Exzenter für Greiferantrieb kpl.<br><u>Besteht aus:</u> 1 - 81 Schraube<br>1 - 95 Schraube<br>1 - 22515 A Schraube<br>1 - 80636 Verbindungslager<br>1 - 80636 A Führungsgabel<br>1 - 80642 Exzenter<br>1 - 80645 Kugelschraube   | 1           |
| 29479 P           | 13          | Nadelhebel komplett<br><u>Besteht aus:</u> 1 - HA 54 A Nadelhebelgelenk<br>1 - 81 Schraube<br>1 - 91 Schraube<br>1 - 95 Schraube<br>2 - BP 108 Schraube<br>1 - 22565 C Schraube<br>2 - 51134 V Konischer Stift<br>1 - 80615 Nadelhebel<br>1 - 80659 Nadelstangenmitnehmer  | 1           |
| G 29479 R         | 13          | Greiferhebel komplett<br><u>Besteht aus:</u> 2 - 18 Mutter<br>2 - 73 Greiferbef.Schraube<br>1 - 269 Mutter Linksgew.<br>1 - 12982 Mutter<br>2 - 22517 Schraube<br>1 - 29479 Greiferhebel kompl.<br>1 - 80637 Greiferantriebshebel<br>1 - 80641 Schubstange<br>1 - 80657 A Kugellager am Gr'-Hebel<br>1 - 80658 A Kugellager an 80637 | 1           |
| G 29479 T         | 13          | Greiferantriebsexzenter komplett<br><u>Besteht aus:</u> 1 - 96 Schraube<br>2 - 136 Schraube<br>1 - 29442 L Greiferantriebsexzenter<br>1 - 80638 A Antriebshebel<br>1 - 80691 Mutter mit Konus  | 1           |

| <u>Teilnummer</u> | <u>Abb.</u> | <u>Beschreibung</u>   | <u>Anz.</u> |
|-------------------|-------------|---|-------------|
| 29486 D           | 6           | Automatischer Papierbandabschneideapparat kpl. in Klasse 80600 H, HZ, St 2945, 2945 A   | 1           |
| 29774 D           | 4           | Nadelstangenmitnehmer kpl. mit Fadenspannung<br>Besteht aus: 1 - HS 52 B Bolzen<br>1 - HA 58 C Federscheibe<br>1 - HA 58 D Federscheibe<br>1 - HA 58 F Feder<br>1 - 88 Schraube<br>1 - 91 Schraube<br>1 - HS 100 D Stiftschraube<br>1 - BP 108 Schraube<br>1 - 21111 Stellring<br>1 - 80046 Fadenspannungsschraube<br>1 - 80655 Fadenführungsstift<br>1 - 80659 Mitnehmer<br>1 - 80669 Fadengleithülse<br>1 - 81093 Gleitrolle<br>2 - 22743 Schraube<br>2 - 80676 Fadenspannungsscheibe | 1           |
| 29781             | 5           | Hauptachse 80622 mit Lagerschale 80652 kpl. eingeschliffen Masch. Klasse 80600 C, D, AZ, CZ, ACZ  | 1           |
| G 29781 H         | 5           | Hauptachse 80622 H mit Lagerschale 80652 komplett eingeschliffen. Masch. Klasse 80600 H - HZ  | 1           |
| 35733 B           | 8           | Mutter, Gew. X-2; für Knebelschraube 64 Y   | 1           |
| 41076 G           |             | Kugellöler  | 2           |
| G 43294 B         | 12          | Öler (Ölboy)  | 1           |
| 51134 V           |             | Konischer Stift   | 2           |
| 75472             | -           | Stellring auf Achse A 8942 C zur kpl. Leitschiene A 8942 (2-22560)  | 2           |
| 76099 G           |             | Stift   | 1           |
| 79048             | -           | Schraube, Gew. H-2; für Schwammhalter 80698 A   | 1           |
| 79099 G           | Bl.3        | Stift zum Einhängen der Feder 80288 D zum kpl. Bandabschneideapparat 29486 D  | 1           |
| 80040-1,0         | Bl.1        | Unterlegscheibe für Untermesser-Halteschraube 99248 zum kpl. Bandabschneideapparat 29486 D  | 1           |
| 80046             | 3           | Fadenspannungsschraube, Gew. J-2; am Mitnehmer 80659  | 1           |
| 80137             | 1           | Unterlegring (unter alle Greifer); 8,5 mm $\phi$ , 6,53 mm Bohrung und 1,6 mm hoch  | 1           |
| 80199 K           | -           | Schwamm für Schwammhalter 80698 A   | 1           |
| 80206             | 6           | Transporteur - Hub - Exzenter (1-Schraube 96) Masch.Kl. 80600 C, D, AZ, CZ und ACZ  | 1           |
| 80230             | 6           | Ölrohr, Gew. 9,35 - 24 linksgängig und AH 52 mm lang (Mutter 80630 C, 80630 D) für Bandabschneideapparat 29486 D  | 1           |
| 80237             | Bl.2        | Messerfeder für Obermesserachse zum kpl. Bandabschneideapparat 29486 D  | 1           |
| 80238             | Bl.2        | Klinkenfeder an Obermesserhebel 80271 (2-Schrauben 57 WD) zum kpl. Bandabschneideapparat 29486 D  | 1           |
| 80250             | 3           | Fadenleitrolle kpl.; im Gestell-Oberteil (1-Schr. 95)<br>Besteht aus: 1 - HS 52 B Bolzen<br>1 - 88 Schraube<br>1 - 22743 Schraube<br>1 - 80250 A Halter<br>1 - 80250 B Führungshaken<br>1 - 80668 Fadenleitrolle  | 1           |
| 80250 A           | 3           | Halter für kpl. Fadenleitrolle 80250 (1-Schr. 88, 1-Schr. 22743)  | 1           |
| 80250 B           | 3           | Führungshaken in Halter 80250 A, zur kpl. Fadenleitrolle 80250 (1-Schr. 22743)  | 1           |
| 80266             | Bl.2        | Unterlegscheibe zur Schraube 906 in Kuppelklinke 80287; 4,8 mm Bohrung 8 mm $\phi$ , 2 mm stark   | 1           |
| 80268             | Bl.3        | Federbolzen eingepresst in Schalthebel 80281, zum kpl. Bandabschneideapparat 29486 D  | 1           |
| 80269             | Bl.1        | Anschlagleisten am Messerbock 80274 für Obermesserhebel 80271 (2-Schr. 93 A, 1-Schr. 906 A, 1-Mutter 907) zum kpl. Bandabschneideapparat 29486 D.   | 1           |

| <u>Teilnummer</u> | <u>Abb.</u>  | <u>Beschreibung</u>  | <u>Anz.</u> |
|-------------------|--------------|--|-------------|
| 80270             | 6            | Fiberplättchen am Hebel 80276; zum kpl. Bandabschneideapparat 29486 D  | 1           |
| 80271             | Bl.2         | Messerhebel für Obermesser 80277 (1-Schr. 22517) zum kpl. Bandabschneideapparat 29486 D  | 1           |
| 80272             | Bl.2         | Messerpratze für Obermesser 80277 an Messerhebel 80271 (1-Schr. 22517) zum kpl. Bandabschneideapparat 29486 D  | 1           |
| 80274             | Bl.2         | Messerbock auf Gestell-Unterteil 80629 H; (1-Stift AS 58 G, 1-Schr. 73 C, 2-Schr. 88, 2-Schr. 22806) zum kpl. Bandabschneideapparat 29486 D              | 1           |
| 80275             | 6<br>Bl.1    | Untermesser in Messerblock 80274; (1-Scheibe 80040 - 1,0; 1-Schr. 99248) zum kpl. Bandabschneideapparat 29486 D  | 1           |
| 80276             | Bl.2         | Antriebshebel auf Achse 80278; zum kpl. Bandabschneideapparat 29486 D  | 1           |
| 80277             | 6<br>Bl.1    | Obermesser, geprätzt in Messerhebel 80271; mit Pratze 80272 (1-Schr. 22517) zum kpl. Bandabschneideapparat 29486 D                                       | 1           |
| 80278             | Bl.2         | Achse des Antriebshebels 80276; 10,34 mm $\phi$ , 66 mm lang zum kpl. Bandabschneideapparat 29486 D  | 1           |
| 80279             | Bl.2         | Achse für Obermesserhebel 80271; 10,34 mm $\phi$ , 79 mm lang, mit Gewindeloch H-2; zur Aufnahme der Schraube 906 zum kpl. Bandabschneideapparat 29486 D | 1           |
| 80281             | Bl.2<br>Bl.3 | Schalthebel auf Achse 80279 (1-Schr. 906 A, 1-Mutter 907) zum kpl. Bandabschneideapparat 29486 D   | 1           |
| 80283             | -            | Anschlagbolzen in Messerbock 80274 für Messeranschlag zum kpl. Bandabschneideapparat 29486 D   | 1           |
| 80284 H           | 8            | Schutzblech für Greiferantrieb an Masch. mit Einfassbandabschneideapparat (2-Schr. 94) Masch. Kl. 80600 H und HZ   | 1           |
| 80285             | Bl.1         | Anschlagbolzen in Messerhebel 80271; zum kpl. Bandabschneideapparat 29486 D  | 2           |
| 80286 A           | Bl.2         | Mitnehmer an Antriebshebel 80276 (2-Schr. 93, 1-Schr. 99245, 1-Mutter 907) zum kpl. Bandabschneideapparat 29486 D  | 1           |
| 80287             | Bl.2         | Kuppelklinke auf Messerhebel 80271 (1-Schr. 906, 1-Mutter 907, 1-Scheibe 80266, 1-Gelenkzapfen HA 1286) zum kpl. Bandabschneideapparat 29486 D           | 1           |
| 80288 A           | Bl.3         | Schaltnase an Kuppelklinke 80287 (2-Schr. 22781) zum kpl. Bandabschneideapparat 29486 D  | 1           |
| 80288 B           | Bl.3         | Schalthebel mit Nocken; zum kpl. Bandabschneideapparat 29486 D   | 1           |
| 80288 C           | Bl.3         | Schaltschuh (1-Schr. 22564) zum kpl. Bandabschneideapparat 29486 D   | 1           |
| 80288 D           | Bl.3         | Zugfeder zwischen Messerbock 80274 u. Schalthebel 80288 B (1-Schr. 22760 A, 1-Stift 79099 G) zum kpl. Bandabschneideapparat 29486 D                      | 1           |
| 80288 F           | Bl.3         | Mitnehmer für Steuerhebel 80288 H (2-Schraube 25 CC) zum kpl. Bandabschneideapparat 29486 D  | 1           |
| 80288 G           | Bl.3         | Zugfeder zwischen Mitnehmer 80288 F u. Steuerhebel 80288 H (2-Schr. 22599) zum kpl. Bandabschneideapparat 29486 D  | 1           |
| 80288 H           | Bl.3         | Steuerhebel (1-Schr. 22559 B, 1-Mutter 907) zum kpl. Bandabschneideapparat 29486 D   | 1           |
| 80297 F           | 6<br>Bl.2    | Taster am kpl. Bandabschneideapparat 29486 D (1-Schr. 97)  | 1           |
| 80408 A           | 6            | Achse für Transport-Rahmen 80633; 10,34 $\phi$ , 146,8 mm lang   | 1           |
| 80411             | 6            | Achse für Transporteur-Träger 80634 C u. 80634 H; 10,34 $\phi$ , 87 mm lang  | 1           |
| 80438             | 7            | Spiralfeder in Scharnierplatte 80601 C, D, J u. A 9031 (1-Rast-Schr. 80440, 1-Rast-Bolzen 81239)   | 1           |
| 80440             | 7            | Rast-Schraube, Gew. J-2; für Scharnierplatte 80601 C, D, J und A 9031  | 1           |
| 80454             | -            | Nadelstangenschutz auf Büchse 80673 (1-Schr. 95)<br>Ersetzt durch 1 - 80673 B Büchse<br>1 - 80673 C Nadelstangenschutz                                   |             |
| 80463 A           | 12           | Befestigungsschraube Gew. AD; für Maschine an Winkel 11667 N und V   | 2           |
| 80601             | -            | Ersetzt durch 80601 E  |             |
| 80601 C           | 7            | Scharnierplatte allein (2-Schr. 89) (1-Achse 8564) Masch. Kl. 80600 C, D, AZ, CZ, ACZ  | 1           |
| 80601 D           | -            | Scharnierplatte 80601 C mit Bolzen 81239, Feder 80438 und Schrauben 80440 u. 89. Masch. Kl. C, D, AZ, CZ, ACZ  | 1           |
| 80601 E           | 7            | Tischplatte (3-Schr. 22574) Masch. Kl. 80600 C, D, AZ, CZ, ACZ   | 1           |
| 80601 H           | 7            | Tischplatte (3-Bef.-Schr. 22574) für Masch. Kl. 80600 H  | 1           |
| 80601 J           | 7            | Scharnierplatte allein, (2-Schr. 89; 1-Achse 8564; 1-Bolzen 81239; 1-Feder 80438; 1-Schr. 80440) für Masch. Kl. 80600 H                                  | 1           |
| 80604             | 5            | Fadenhaken (2-Schrauben AS 22 D)   | 1           |
| 80605             | 1            | Transporteur zur Stichplatte 80624 Zahnung 3,5 mm dachverzahnt (1-Stehbolzen 80686 C; 1-Mutter G 5144; 1-Unterlegscheibe 69 H) Ersetzt durch 80605 B     | -           |

| <u>Teilnummer</u> | <u>Abb.</u> | <u>Beschreibung</u>  | <u>Anz.</u> |
|-------------------|-------------|--|-------------|
| 80605 A           | 1           | Transporteur zur Stichplatte 80624 A Zahnung 2,5 mm dachverzahnt (1-Stehbolzen 80686 C, 1-Mutter G 5144, 1-Unterlegscheibe 69 H) Masch. Kl. 80600 AZ St 2242 und St 2511                     | 1           |
| 80605 B           | 1           | Transporteur zur Stichplatte 80624; Zahnung 3,5 mm Normale Zahnform (1-Stehbolzen 80686 C, 1-Mutter G 5144, 1-Unterlegscheibe 69 H) Masch. Kl. 80600 CZ, St 2428                             | 1           |
| 80605 C           | -           | Ersetzt durch G 80605 E  | -           |
| G 80605 E         | 1           | Transporteur zur Stichplatte 80624 C; Zahnung 3,5 mm (1-Stehbolzen 80686 C, 1-Mutter G 5144, 1- Unterlegscheibe 69 H) Masch. Kl. 80600 C   | 1           |
| 80605 D           | -           | Ersetzt durch 80605 F  | -           |
| 80605 F           | 1           | Transporteur zur Stichplatte 80624 D Zahnung 3,5 mm (1-Stehbolzen 80686 C, 1-Mutter G 5144, 1- Unterlegscheibe 69 H) Masch. Kl. 80600 D  | 1           |
| 80605 H           | 1           | Transporteur zur Stichplatte 80628 H; für Masch. mit Papierbandabschneideapparat. Zahnteilung 5 mm (Stehbolzen 80686 D, Mutter 5144, Scheibe 69 H) Masch. Kl. 80600 H                        | 1           |
| 80606 A           | -           | Transporteur-Hub-Excenter Gez. "TB" (1-Schr. 96) für veraltete Maschinen mit Hub-Lager 80635 u. 80635 A; 19,05 mm Ø. <u>Ersetzt durch Teile siehe bei 80634 A</u>                            | -           |
| 80608             | -           | Ersetzt durch 80608 A  | -           |
| 80608 A           | 1           | Greifer für Einfachkettenstich, Befestigungsfläche rechts und hinten (2-Schr. 73)  | 1           |
| 80613             | -           | Ersetzt durch 80613 A  | -           |
| 80613 A           | 5           | Greiferhebel für Greifer AS 26 X, 80608 A; (2-Bef.Schr. 73, 1-Scheibe 80137) oder (2-Sechskantschr. 22824)   | 1           |
| 80614             | -           | Ersetzt durch AS 38 B  | -           |
| 80614 A           | -           | Greiferseitweg-Excenter für Nadeln bis Stärke 120 = 3,05 mm Ø (1-Schr. 81)   | 1           |
| 80615             | 4           | Nadelhebel (1-Schr. 81; 1- 95; 1-BP 108; 1- 22565 C)   | 1           |
| 80617             | 4           | Nadelstange gez. "TZ" (Mutter HA 56) Masch. Kl. 80600 C, D, H, AZ, CZ, ACZ   | 1           |
| 80620             | 1           | Drückerfuss rechts mit Kettelfuss kpl. für zweiteiligen Drückerfuss (2-Schr. 88 A) Masch. Kl. 80600 AZ; St 2242 u. 80600 CZ; St 2428   | 1           |
| 80620 A           | 2           | Drückerfussnabe zum Drückerfuss 80620; 80620 J (2-Bef.Schr. 88 A; 1-Führungsschr. 22525 C, 1- Mutter 907 )   | 1           |
| 80620 B           | 2           | Drückerfuß-Unterteil zum Drückerfuß 80620 (1-Schr. 22757 B)  | 1           |
| 80620 C           | 2           | Kettelfuß zum Drückerfuß 80620, 80620 J (1-Querstift 80620 H, 1-Kettelfußfeder 80620 G)  | 1           |
| 80620 D           | 1           | Drückerfuß links kpl. für zweiteiligen Drückerfuß (1-Bef.-Schr. 88, 1-88 A) Masch. Kl. 80600 AZ; St 2242, 80600 CZ; St 2428  | 1           |
| 80620 E           | 2           | Drückerfußnabe für Drückerfuß 80620 D (1-Schr. 88, 1- 88 A)  | 1           |
| 80620 F           | 2           | Drückerfuß-Unterteil zum Drückerfuß 80620 D (1-Schr. HA 65 L)  | 1           |
| 80620 G           | 2           | Spiralfeder für Kettelfuß 80620 C, 80620 O   | 1           |
| 80620 H           | 2           | Querstift in Kettelfuß 80620 C, 80620 O  | 1           |
| 80620 J           | 1           | Drückerfuß rechts mit Kettelfuß und Loch für Kordelzuführung. Für zweiteiligen Drückerfuß. (1-Bef.-Schr. 88, 1-88 A) Masch. Kl. 80600 AZ, St 2242, 80600 CZ, St 2428                         | 1           |
| 80620 K           | 2           | Drückerfuß-Unterteil mit Loch u. Rinne für Kordelzuführung zum kpl. Drückerfuß 80620 J (1-Schr. 22757 B)   | 1           |
| 80620 L           | 1           | Einteiliger Drückerfuß kpl. mit Kettelfuß; mit Loch und Führungsrinne für Kordel (2-Bef.-Schr. 88) Masch. Kl. 80600 C u. 80600 ACZ, St 2511  | 1           |
| 80620 M           | 2           | Drückerfuß-Unterteil zum kpl. Drückerfuß 80620 L (1-Schr. 92131)   | 1           |
| 80620 N           | 2           | Nabe zum Drückerfuß 80620 L mit eingepresster Kettelfuß-Führungs-Büchse (2-Schr. 88, 2- 22560 B, 2-Muttern 12934 A)  | 1           |
| 80620 O           | 2           | Kettelfuß zum kpl. Drückerfuß 80620 L (1-Kettelfußfeder 80620 G, 1-Stift 80620 H)  | 1           |
| 80620 P           | 2           | Doppelzugfeder zum kpl. Drückerfuß 80620 L   | 1           |
| 80620 Q           | 1           | Einteiliger Drückerfuß kpl., ohne Kettelfuß (2-Bef.Schr. 88 A) Masch. Kl. 80600 D  | 1           |
| 80620 R           | 2           | Drückerfuß-Unterteil mit Bügel zum kpl. Drückerfuß 80620 (1-Schr. 92131)   | 1           |
| 80620 S           | 2           | Drückerfußnabe zum Drückerfuß 80620 Q, 80620 V (1-Führungsschraube 22560 A, 2-Bef.-Schr. 88 A, 1-Führungsschr. 22560 B, 2-Muttern 12934 A)   | 1           |
| 80620 V           | 1           | Einteiliger Drückerfuß kpl., ohne Kettelfuß, mit Kordelführung für Papiersäcke, dünne Leinen- und Baumwollsäcke. (2-Bef.-Schr. 88 A, 1-Führungsschr. 22560 A, 1- 22560 B, 2-Muttern 12934 A) | 1           |

| <u>Teilnummer</u> | <u>Abb.</u> | <u>Beschreibung</u>  | <u>Anz.</u> |
|-------------------|-------------|--|-------------|
| 80620 W           | 2           | Drückerfußunterteil mit Bügel und Kordelführung zum kpl. Drückerfuß 80620 V (1-Schr. 2131)   | 1           |
| 80621             | 8           | Handrad 150 mm Wirksamer $\phi$ auf Nabe 80621 A für Masch. Kl. 80600 C, D, AZ, CZ (3-Schrauben 80)  | 1           |
| 80621 A           | 8           | Handradnabe auf Hauptachse für Handrad 80621, 80621 B, 80621 C (1-Keil HA 66 K, 1-Scheibe 80674, 1-Schr. 80)   | 1           |
| 80621 B           | 8           | Handrad 108 mm, wirksamer $\phi$ auf Nabe 80621 A (3-Schr. 80) für Masch. Kl. 80600 H u. 80600 HZ, St 2945 u. 2945 A   | 1           |
| 80621 C           | -           | Handrad 82,5 mm, wirksamer $\phi$ auf Nabe 80621 A (3-Schr. 80) für Masch. Kl. 80600 ACZ, St 2511  | 1           |
| 80622             | -           | Hauptachse allein, kpl. eingeschliffen mit Lagerschale 80652, Teil 29781   | 1           |
| 80622 H           | -           | Hauptachse allein, kpl. eingeschliffen mit Lagerschale 80652, Teil G 29781 H   | 1           |
| 80623             | 5           | Greiferfaden-Abzugsbügel (1-Schr. J 79 J)  | 1           |
| 80624             | 1           | Stichplatte für 6 - 10 mm Stichlänge zum Transporteur 80605 B (3-Schr.80) Masch. Kl. 80600 CZ, St 2428   | 1           |
| 80624 A           | 1           | Stichplatte für 3 - 5 mm Stichlänge zum Transporteur 80605 A (3-Schr. 80) Masch. Kl. 80600 AZ, St 2242 und 80600 ACZ, St 2511  | 1           |
| 80624 C           | 1           | Stichplatte für 6 - 10 mm Stichlänge, zum Drückerfuß 80620 L, Transporteur 80605 E. Masch. Kl. 80600 C (3-Schrauben 80)  | 1           |
| 80624 D           | 1           | Stichplatte zum Drückerfuß 80620 Q, 80620 V, Transporteur 80605 F, für 6 - 10 mm Stichlänge (3-Schr. 80) Masch. Kl. 80600 D  | 1           |
| 80625             | 1           | Nadelanschlag zum Transporteur-Träger 80634 C mit Stift 80699 B (1-Schr. HA 95) Masch. Kl. 80600 C, D, AZ, CZ, ACZ, St 2428  | 1           |
| 80625 H           | 1           | Nadelanschlag gez. "TL" an Transporteur-Träger 80634 H (1-Stehbolzen 80686 D, 1-Mutter 5144, 1-U.Scheibe 69 H) Masch. Kl. 80600 H  | 1           |
| 80627 K           | 2           | Drückerfußnabe zum kpl. Drückerfuß 80627 M<br>2 - Befestigungsschraube 88 A<br>1 - Führungsschraube 22560 A<br>1 - Führungsschraube 22560 B<br>3 - Muttern 12934 A<br>1 - Stellschraube 531  | 1           |
| 80627 L           | 2           | Drückerfußsohle zum kpl. Drückerfuß 80627 M (1-Schr. 99251)  | 1           |
| 80627 M           | 1           | Drückerfuß kpl. zum Einfassen von Papiersäcken und gleichzeitigen Aufnahmen einer Kordel für Masch. mit Papierbandabschneideapparat 29486 D Masch. Kl. 80600 H<br><u>Besteht aus:</u> 1 - 531 Schraube<br>1 - 80627 K Nabe<br>1 - 80627 L Sohle<br>1 - 99251 Gelenkschraube<br>2 - 88 A Schraube<br>2 - 22560 B Schraube<br>3 - 12934 A Mutter | 1           |
| 80628 H           | 1           | Stichplatte für Masch. mit automatischen Papierbandabschneideapparat zum Einfassen von Papiersäcken und gleichzeitigem Aufnahmen einer Kordel. Transporteur 80605 H (3-Schr. 80) Stichlänge 8 mm. Masch. Kl. 80600 H.  | 1           |
| 80630             | 5           | Verbindungsölrohr für Nadelhebelantrieb 135 mm lang, Gew. AK und 9,35 - 24 links (1-Mutter 80630 C, 1-Mutter 80630 D)  | 1           |
| 80630 C           | 6           | Ölrohrmutter Links-Gew. 9,35 - 24  | 2           |
|                   | 5           | 1 - für Ölrohr 80230<br>1 - für Ölrohr 80630   |             |
| 80630 D           | 6           | Ölrohrmutter Rechts-Gewinde AK   | 2           |
|                   | 5           | 1 - für Ölrohr 80230<br>1 - für Ölrohr 80630   |             |
| 80631             | 4           | Führungsplättchen für Drückerfuß-Stangenführung 80632 (2-Schr. 94)   | 2           |
| 80632             | 4           | Drückerfuß-Stangenführung (2-Schr. 95, 1-Bolzensch.22870, 1-Mutter 258)  | 1           |
| 80633             | 6           | Transport-Rahmen (1-Schr. T 26, 2-Schr. 88)  | 1           |
| 80633 H           | -           | Ersetzt durch 80633  | -           |
| 80634             | -           | Ersetzt durch 80634 A  | -           |
| 80634 A           | -           | Transporteur-Träger (1-Schr. 93, 1-HA 95) veraltet.<br><u>Ersetzt durch:</u> 1 - 80634 C, 1 - 80634 E, 1 - 80206,<br>1 - 69 H , 1 - 93 A , 1 - 97 X ,<br>1 - HA 95 , 1 - 80686 C, 1 - G 5144<br>1 - 69 H , 1 - 10 A  | -           |
| 80634 B           | -           | Transporteur-Träger 80634 A mit Stift 80699 B, <u>veraltet.</u><br>Ersetzt durch Teile siehe bei 80634 A   | -           |

| <u>Teilnummer</u> | <u>Abb.</u> | <u>Beschreibung</u>   | <u>Anz.</u> |
|-------------------|-------------|---|-------------|
| 80634 C           | 6           | Transporteur-Träger mit Stift 80699 B, ähnlich 80634 B, jedoch für Excenterführung 80634 E. (2-Schr. 88, 1-Schr. 97 X, 1-Schr. HA 95, 1-Stehbolzen 80686 C, 1-Mutter G 8144, 1-Unterlegscheibe 69 H) Masch. Kl. 80600 C, D, AZ, CZ, ACZ | 1           |
| 80634 E           | 6           | Excenterführung an Transporteurträger 80634 C, U-Form zum Excenter HA 43 X und 80206 (1-Schr. 93 A)   | 1           |
| 80634 H           | 6           | Transporteur-Träger für Maschine mit Papierbandabschneideapparat (1-Schr. 73 C, 2-Schr. 88, 1-Stehbolzen 80686 D, 1-Mutter 5144, 1-Unterlegscheibe 69 H) Masch. Kl. 80600 H und HZ.   | 1           |
| 80635             | -           | Gelenk zum Transporteurträger 80634 B heben (Schr. 22569, Gelenkzapfen 80686 A) <u>Veraltete Ausführung.</u> Teile siehe bei 80634 A  | -           |
| 80636             | -           | Verbindungslager allein, gez. "TB" zum kpl. Greiferantrieb 29442 L (4-Schr. 88 F)   | 1           |
| 80636 A           | 5           | Führungsgabel für Lagerschale 80636, 80650 zu kpl. Teilen 29442 L und 29066 L (1-Schr. 22515 A)   | 2           |
| 80637             | 5           | Greiferantriebshebel, vorne (2-Schr. 22517)   | 1           |
| 80638 A           | 5           | Antriebshebel für Greifer (2-Schr. 136, 1-Schr. 96)   | 1           |
| 80639             | 5           | Greiferseitwegachse, 10,34 mm Ø   | 1           |
| 80639 A           | 5           | Büchse links, für 80639, 27,5 mm lang, 13,49 mm Ø, 10,34 mm Bohrung   | 1           |
| 80639 B           | 5           | Büchse rechts, für 80639, 22 mm lang, 13,49 mm Ø, 10,34 mm Bohrung  | 1           |
| 80640             | 5           | Querachse für Greiferantrieb, 145 mm lang, 13,46 mm Ø   | 1           |
| 80640 A           | 5           | Büchse für 80640, 40,5 lang, 19 mm Ø, 13,46 Bohrung   | 2           |
| 80640 C           | -           | Ersetzt durch 80640   | -           |
| 80641             | 5           | Schubstange, 48 mm lang, Gew. Q-2 u. R (Mutter 1-18, 1-269)   | 1           |
| 80642             | -           | Excenter für Greiferantrieb, zum kpl. Teil 29442 L (1-Schr. 81, 1-Schr. 95)   | 1           |
| 80643             | 4           | Nadelhebelachse, 83 mm lang, 15 mm Ø  | 1           |
| 80644             | 4           | Einstellschraube für Nadelhebelachse 80643 (1-Schr. 88)   | 2           |
| 80645             | -           | Kugelschraube, Gew. X-2, für Greiferantrieb in Verbindungslager 80636, zum kpl. Greiferantriebslager 29442 L (1-Mutter 80691)   | 1           |
| 80646             | 4           | Vordere Nadelhebelachsen-Büchse, 26,7 mm lang, 20,8 mm Ø 15 mm Bohrung (1-Schr. 89)   | 1           |
| 80647             | 4           | Hintere Nadelhebelachsen-Büchse, 26,7 mm lang, 20,8 mm Ø 15 mm Bohrung (1-Schr. 89)   | 1           |
| 80648             | 4           | Drückerfußhebel (1-Schr. 420)   | 1           |
| 80649             | 4           | Feder für Drückerfußhebel 80648   | 1           |
| 80650             | -           | Lagerschale für Kugelbolzen im Nadelhebel 80656, zum kpl. Teil 29066 L (2-Schr. 22587)  | 1           |
| 80651             | -           | Ersetzt durch 80651 A   | -           |
| 80651 A           | -           | Verbindungslager allein für kpl. Transport-Antrieb G 29099 H und M, 29099 S und T (2-Schr. 22587)   | 1           |
| 80651 B           | 6           | Büchse in Verbindungslager 80651 A, zum kpl. Transportexcenter G 29099 H, G 29099 M, 29099 S, 29099 T, 13,5 mm Ø, 16,2 mm lang, 11,1 mm Bohrung   | 1           |
| 80652             | -           | Lagerschale auf Hauptachse allein, zur kpl. Kurbelwelle 29781, G 29781 H, (2-Schr. 22587)   | 1           |
| 80653             | 5           | Halter allein, für Fadenhaken 80604, Fadengleithülse HA 102 A zum kpl. Teil 80653 A (1-Schr. HA 61 D, 2-Schr. 22743)  | 1           |
| 80653 A           | 5           | Halter 80653 kpl. mit Fadenhaken 80604, 2-Fadengleithülse HA 102 A, 2-Schr. 22743. Masch. Kl. 80600 C, D, AZ, CZ, ACZ. (1-Schr. HA 61 D)  | 1           |
| 80653 H           | 5           | Halter allein für Fadenhaken 80604, Fadengleithülse HA 102 A, und 2-Schr. 22743, für Masch. mit Abschneideapparat Masch. Kl. 80600 H u. HZ (Schr. HA 61 D, 2-Schr. 22743)   | 1           |
| 80653 J           | 5           | Fadenösenhalter 80653 H kpl. mit Fadenhaken 80604, 2-Fadenösen HA 102 A u. 2-Schr. 22743, 1-Schr. HA 61 D) Masch. Kl. 80600 H und 80600 HZ  | 1           |
| 80654             | 6           | Büchse in Transport-Antriebslager 80651 A zum kpl. Transportantrieb G 29099 H, 29099 S, 29099 T, 16,9 mm lang, 11,1 mm Ø, 6,43 mm Bohrung. Masch. Kl. 80600 C, D, AZ, CZ, ACZ   | 1           |
| 80654 H           | 6           | Büchse in Transport-Antriebslager 80651 A, zum kpl. Transportantrieb G 29099 M. Bund 7,8 mm länger wie bei 80654, für Maschinen mit Abschneideapparat. Masch. Kl. 80600 H und HZ.   | 1           |
| 80655             | 3           | Fadenführungsstift in Nadelstangenmitnehmer 80659, für Scheibe 80676 zum kpl. Teil 29774 D. 20 mm lang, 3,4 Ø (1-Schr. 22743)   | 1           |
| 80656             | -           | Kugelbolzen in Nadelhebel 80615 zur Lagerschale 80650 für kpl. Lager 29066 L  | 1           |
| 80657 A           | 5           | Kugellager kpl. mit Linksgew. R, an Greiferhebel 80613 A, Lagerschale aus Stahl (1-Mutter 12982)<br><u>Besteht aus:</u> 1 - 257 A Kugelschraube<br>1 - 6040 A Lagerschale   | 1           |

| <u>Teilnummer</u> | <u>Abb.</u> | <u>Beschreibung</u>   | <u>Anz.</u> |
|-------------------|-------------|---|-------------|
| 80658             | -           | Ersetzt durch 80658 A   | -           |
| 80658 A           | 5           | Kugellager, Gew. Q-2, Stahllagerschale, an Greiferantriebshebel 80637.<br>(1-Mutter 18)<br><u>Besteht aus:</u> 1 - 36 E Kugelschraube<br>1 - HS 36 K Unterlegscheibe<br>1 - 271 E Lagerschale | 1           |
| 80659             | 4           | Nadelstangenmitnehmer zum kpl. Mitnehmer 29774 D. (1-Schr. 88, 1- 91,<br>1- BP 108, 1- 22743)   | 1           |
| 80660             | 4           | Drückerfuß-Stange links, für zweiteilige Drückerfüße  | 1           |
| 80661             | 4           | Drückerfuß-Stange rechts für zweiteilige Drückerfüße. <u>Für einteilige<br/>Drückerfüße linke Drückerfußstange.</u>   | 1           |
| 80661 A           | 4           | Drückerfußstange rechts für einteilige Drückerfüße 80620 L, 80620 Q,<br>80620 V u. 80627 M  | 1           |
| 80662             | 4           | Obere Büchse für Drückerfuß-Stange 28 mm lang, 13,49 mm $\phi$ , 10,34 mm Bohrung   | 1           |
| 80662 A           | 4           | Untere Büchse für Drückerfuß-Stange 35 mm lang, 13,49 mm $\phi$ , 10,34 mm Bohrung  | 1           |
| 80663             | 4           | Drückerfuß-Feder oben   | 2           |
| 80664             | 4           | Drückerfuß-Feder unten  | 2           |
| 80665 A           | 3           | Gleitrollenhalter für Nadelfadenabzug kpl. mit Rolle, Bolzen und Schrauben<br>(1-Schr. 95)  | 1           |
| 80665 B           | 3           | Gleitrollenhalter allein, zum kpl. Gleitrollenhalter 80665 A (1-Schr. 88,<br>1-Bef.-Schr. 95)   | 1           |
| 80665 C           | 3           | Kordelführung zum kpl. Gleitrollenhalter 80665 A (1-Schr. 88)   | 1           |
| 80666             | 6           | Stelling, 10,34 mm Bohrung, 17,5 mm $\phi$ (2-Schr. 98)   | 6           |
|                   | 6           | 2- für Transportrahmenachse 80408 A   |             |
|                   | 6           | 4- für Drückerfußstangen 80660, 80661, 80661 A  |             |
| 80666 B           | -           | Ersetzt durch 80666   | -           |
| 80667             | 3           | Stift für Drückerfuß-Feder u. Fadenspannung 22 mm lang, 3,8 mm $\phi$   | 3           |
| 80668             | 3           | Fadenleitrolle auf Bolzen HS 52 B oder HS 53 B zum kpl. Teil 29774 D bzw.<br>80665 A  | 2           |
| 80669             | 3           | Fadengleithülse für Fadenspannungsscheibe 80676, auf Fadenspannungsschraube<br>80046  | 1           |
| 80670             | 6           | Fiberplättchen an Messerhebel 80671 zur Kugelschraube 10349 im Lager<br>29132 S. Masch. Kl. C, D, AZ, CZ, ACZ   | 1           |
| 80671             | 6           | Messerhebel für Obermesser 80677 zum Kettenabschneider (1-Schr. 98,<br>1-Messer-Bef.-Schr. 92127) Masch. Kl. 80600 C, D, AZ, CZ, ACZ  | 1           |
| 80672             | -           | Excenter für Messerantrieb zum kpl. Lager 29132 S (1-Schr. 96)  | 1           |
| 80673 A           | 4           | Büchse für Nadelstange unten, 35 mm lang, 11,1 mm $\phi$ 8,1 mm Bohrung   | 1           |
| 80673 B           | 4           | Büchse für Nadelstange oben, 28 mm lang, 11,1 mm $\phi$ 8,1 mm Bohrung, für<br>Nadelstangenschutz 80673 C   | 1           |
| 80673 C           | 4           | Nadelstangenschutz, Gew. AH, zur oberen Büchse 80673 B  | 1           |
| 80674             | 8           | Anlaufscheibe für Handradnabe 80621 A an Kurbelwelle 80622, 80622 H<br>(1-Schr. 80)   | 1           |
| 80675             | 6           | Untermesser für Kettenabschneider (1-Schr. 88 D) Masch. Kl. 80600 C, D,<br>AZ, CZ, ACZ  | 1           |
| 80676             | 3           | Fadenspannungsscheibe zu Stift HS 100 D, zum kpl. Mitnehmer 29774 D   | 2           |
| 80676 A           | 3           | Fadenspannungsscheibe 31 mm $\phi$ , mit einer Nute   | 4           |
| 80677             | 6           | Obermesser in Messerhebel 80671 für Kettenabschneider (1-Schr. 92127)<br>Masch. Kl. 80600 C, D, AZ, CZ, ACZ   | 1           |
| 80678             | 7           | Lederdichtung für Winkel 80698, 11,5 mm Bohrung   | 1           |
| 80678 A           | 7           | Lederdichtung am Gewindestück des Tropfölers 80682, 9,2 mm Bohrung,<br>13,5 $\phi$ , 0,5 dick   | 1           |
| 80679             | -           | Ersetzt durch 15865   | -           |
| 80680             | 5           | Greiferexcentergabel mit 2-Plättchen 80680 B und 2-Schr. 94 kpl.  | 1           |
| 80680 A           | 5           | Greiferexcentergabel ohne Plättchen u. Schrauben (1-Schr. 85,1-Schr.318)  | 1           |
| 80680 B           | 5           | Plättchen für 80680 (1-Schr. 94)  | 2           |
|                   |             |   | 1           |
| 80681             | 5           | Stelling zur Kurbelwelle 80622, 80622 H, 28 mm $\phi$ , 14,3 mm hoch,<br>15 mm Bohrung (2-Schr. 74 E)   | 1           |
| 80682             | 7           | Tropföler kpl. Gew. 1/8" Gas, SW 12,7 mm  | 1           |
| 80682 A           | 7           | Glaszylinder für Tropföler 80682  |             |
| 80682 B           | 7           | Dichtungsring für Tropföler 80682   |             |

| <u>Teilnummer</u> | <u>Abb.</u> | <u>Beschreibung</u>   | <u>Anz.</u> |
|-------------------|-------------|---|-------------|
| 80683             | 8           | Linkes Abschlußblech für Gestell-Unterteil (1-Schr. 92121, 1- Federscheibe J 1614) Masch. Kl. 80600 C, D, AZ, CZ, ACZ   | 1           |
| 80683 H           | 8           | Linkes Abschlußblech für Gestell-Unterteil an Maschine mit Band-Abschneideapparat (1-Schr. 92121, 1-Federscheibe J 1614) Masch.Kl. 80600 H, HZ  | 1           |
| 80684             | 8           | Schutzblech für Greiferantrieb (2-Schr. 94)Masch.Kl. 80600 C,D,AZ,CZ,ACZ  | 1           |
| 80685             | 8           | Kurbelwellenlager mit Büchse 80694 A kpl. für Kurbelwelle 80622, 80622 H (1-Schr. HA 81, 1-Schr. HA 95)   | 1           |
| 80686             | -           | Ersetzt durch 80686 A   | -           |
| 80686 A           | -           | Gelenkzapfen kpl. in Transport-Hub-Gelenk 80635, 22 mm lang, 7,1 mm $\phi$<br><u>Besteht aus:</u> 1 - HA 1286 B Feder<br>1 - 12964 C Kugel<br>1 - 22560 Schraube<br>1 - 80686 B Gelenkzapfen<br>(Schraube 22564 D) Veraltete Ausführung. Wird ersetzt durch Teile siehe 80634 A | -           |
| 80686 B           | -           | Gelenkzapfen ohne Feder, Kugel und Schraube zum kpl. Teil 80686 A. Veraltete Ausführung, siehe auch 80686 A   | -           |
| 80686 C           | 6           | Stehbolzen, Gew. J-2, 19,5 mm lang in 80634 C für Transporteur-Befestigung (1-Mutter G 5144, 1-Scheibe 69 H) Masch. Kl. 80600 C, D, AZ, CZ, ACZ   | 1           |
| 80686 D           | 6           | Stehbolzen, Gew. J-2, 22,5 mm lang in 80634 H für Transporteur 80605 H und Nadelanschlag 80625 H (1-Mutter 5144, 1-Scheibe 69 H)Masch.Kl. 80600 H u. HZ   | 1           |
| 80687             | 8           | Vorderes Abschlußblech für Gestell-Oberteil (2-Schr. 376)   | 1           |
| 80688             | 8           | Guß-Deckel für Gestell-Oberteil (1-Schr. 64 Y, 1-Mutter 35733 B)  | 1           |
| 80689             | -           | Wird ersetzt durch 80689 A  | -           |
| 80689 A           | 3           | Kappenöler, Schaft 5 mm $\phi$  | 11          |
| 80690             | -           | Wird ersetzt durch 80690 A  | -           |
| 80690 A           | 3           | Kappenöler im Gestell-Unterteil, Schaft 7 mm $\phi$   | 2           |
| 80691             | 5           | Mutter mit Konus, Gew. X-2, für Kugelschraube 80645 am Greiferantriebshebel 80638 A   | 1           |
| 80692             | 6           | Büchse für Transportrahmenachse 80408 A im Gestell-Unterteil, 20,3 mm lang, 13,49 mm $\phi$ , 10,34 mm Bohrung  | 2           |
| 80692 A           | 6           | Büchse für Messerachse 459 im Gestell-Unterteil, 16 mm lang, 11,13 mm $\phi$ , 8,1 mm Bohrung   | 2           |
| 80693             | 7           | Ölverteilungsstück kpl. (1-Schr. 81)  | 1           |
| 80694             | 5           | Kurbelwellenbüchse links und in der Mitte 28 mm lang, 19 mm $\phi$ , 13,46 mm Bohrung   | 2           |
| 80694 A           | 5           | Hauptachsenbüchse rechts im kpl. Kurbelwellenlager 80685, 41,5 mm lang, 22 mm $\phi$ , 15 mm Bohrung  | 1           |
| 80695             | -           | Transportwegexcenter für 3 - 5 mm Stichlänge zum kpl. Transportantriebs-Verbindungslager 29099 T (1-Schr. 96)   | 1           |
| 80695 A           | -           | Transportwegexcenter für 6 - 10 mm Stichlänge zum kpl. Transportantrieb-Verbindungslager 29099 S (1-Schr. 96)   | 1           |
| 80696             | 6           | Mitnehmerschraube, Gew. Q-2 für Transport-Rahmen 80633 (1-Mutter HA 18 A, 1-Unterlegscheibe HA 20 A) Masch. Kl. 80600 C, D, AZ, CZ, ACZ   | 1           |
| 80696 H           | 6           | Mitnehmerschraube, Gew. Q-2, Ansatz 7,8 mm länger wie bei 80696, für 80633 (1-Mutter HA 18 A, 1-Scheibe HA 20 A) Masch. Kl. 80600 H und HZ  | 1           |
| 80697             | 7           | Schutzgehäuse zum kpl. Bandabschneideapparat 29486 D (2-Schr. 93 A) Masch. Kl. 80600 H  | 1           |
| 80698             | 7           | Winkel für Tropföler 80682, Gew. 1/8 " Gas. (1-Schr. 96, 1-Dichtungsring 80678)   | 1           |
| 80698 A           | -           | Schwammhalter an 80629 A für Nadelfadenölung (Gestell-Oberteil) dazu 1-Schwamm 80199 K (1-Schr. 79088, 1-Scheibe 69 H)  | 1           |
| 80699 A           | -           | Pass-Stift für Gestell-Oberteil 22 mm lang, 6,7 mm $\phi$   | 2           |
| 80699 B           | 6           | Führungsstift für Nadelanschlag 80625, zur Sicherung im Transporteur-Träger 80634 C (3,5 mm $\phi$ , 15 mm lang)  | 1           |
| 81037 B           | 10          | Schubstange, 100 mm lang, Gew. L-2 und M (1-Mutter Rechtsgew. 37 R, 1-Mutter Linksgew. 37 L) Masch. Kl. 80600 CZ, St 2288   | 1           |
| 81086 C           | 3           | Bolzen ohne Kugel, Feder und Schraube für kpl. Bolzen HS 52 B   | 1           |
| 81086 G           | 3           | Bolzen ohne Kugel, Feder und Schraube für kpl. Bolzen HS 53 B   | 1           |
| 81093             | 3           | Fadenleitrolle auf Bolzen HS 52 B zum kpl. Nadelstangenmitnehmer 29774 D  | 1           |
| 81217             | 9           | Nadelstange zum Nadelkopf A 8938 in Masch. Kl. 80600 HZ St 2945, St 2945 A  | 1           |
| 81239             | 7           | Rastbolzen zur Scharnierplatte 80601 C, D, J und A 8931 (1-Feder 80438, 1-Rastschraube 80440)   | 1           |
| 81256             | 3           | Fadengleithülse in Fadenösenhalter AS 137 zum kpl. Teil 81256 A   | 2           |



| <u>Teilnummer</u>           | <u>Abb.</u> | <u>Beschreibung</u>   | <u>Anz.</u> |
|-----------------------------|-------------|---|-------------|
| 81256 A                     | 3           | Fadengleithülse kpl.<br><u>Besteht aus:</u> 1 - 28 C Schraube<br>1 - AS 137 Fadenösenhalter<br>1 - 81256 Fadengleithülse                            | 2           |
| 81295                       | -           | Transportweg-Excenter für 10 - 19 mm Stichtlänge zum kpl. Teil G 29099 H (1-Schr. 81)   | 1           |
| 90561                       | 12          | Holzschraube 20 x 5,5 mm  | 2           |
| 90562                       | 12          | Holzschraube 25 x 5,5 mm  | 9           |
| 90638 B                     | 11          | Mutter, Gew. 5/8", für Stehbolzen 23451 M zum kpl. Bandapparat G 21884 C und A 8942   | 2           |
| 92121                       | 8           | Ansatzschraube, Gew. Q-2, für linkes Abdeckblech 80683 und 80683 H (1-Federscheibe J 1614)  | 1           |
| 92127                       | 6           | Sechskant-Kopfschraube, Gew. Q-2, im Messerhebel 80671 für Obermesserbef. 80677, zum kpl. Kettenabschneider. Masch. Kl. 80600 C, D, AZ, CZ, ACZ     | 1           |
| 92131                       | 2           | Ansatzschraube, Gew. E, für Drückerfuß 80620 M, 80620 R, 80620 W bzw. 80620 L, Q, V. (1-Mutter 99013)   | 1           |
| 93509 M-<br>80675/<br>80677 | 3           | Messerbock für Messer 80675 u. 80677 z. Schleifapparat 93525 M  | 1           |
| 95052                       | 11          | Sechskant-Kopfschraube, Gew. M-8, für Stellring 21171 N, zum kpl. Band-einfassapparat G 21884 C und A 8942  | 1           |
| 95053                       | 11          | Sechskant-Kopfschraube, Gew. M-10, für Bandrollenhalter 21171 M zum kpl. Band-einfassapparat G 21884 C und A 8942                                   | 1           |
| 95056                       | 12          | Sechskantschraube, Gew. M-12, SW 19 mm in Halteplatte vom Sackzunähgestell, zum Festspannen von Zwischenplatte 11667 K                              | 1           |
| 99013                       | 2           | Rundmutter Gew. E, mit Schlitz für Ansatzschraube 92131   | 1           |
| 99246                       | B1.3        | Verstellschraube, Gew. H-2, mit Federsitz in Messerbock 80274 (1-Mutter 907) zum kpl. Bandabschneideapparat 29486 D                                 | 1           |
| 99248                       | B1.1        | Sechskant-Schraube, Gew. J-2, für Untermesser 80275 (1-Scheibe 80040-1.0) zum kpl. Bandabschneideapparat 29486 D                                    | 1           |
| 99251                       | 2           | Gelenkschraube mit Gew.-Kopf, Gew. Q-2, für Drückerfuß-Sohle 80627 L u. 8934 A zum kpl. Drückerfuß 80627 M und A 8934. Masch. Kl. 80600 H, 80600 HZ | 1           |
| 99256                       | 3           | Schraube Gew. AD, Verbindungsschraube des Gestell-Unterteils mit Gestell-Oberteil, verstärkte Ausführung  | 2           |
| A 6203                      | 10          | Nadelhebelachse und Nadelfadenanzug-Antriebsachse Masch. Kl. 80600 CZ, St 2288  | 1           |
| A 6204                      | 10          | Antriebshebel für Nadelfadenanzug an Drückerfuß A 7306 Masch. Kl. 80600 CZ, St 2288   | 1           |
| A 6205                      | 10          | Einstellschraube für Nadelhebelachse A 6203 hinten, Gew. 22,07 Ø, 20 Gänge Masch. Kl. 80600 CZ St 2288  | 1           |
| A 6206                      | 10          | Hebel auf Achse A 6203 für Nadelfadenanzug (1-Schr. 96, 1-Schr. 22580) Masch. Kl. 80600 CZ, St 2288   | 1           |
| A 6207                      | 10          | Fadenhaken für Nadelfadenanzug (1-Schr. 22513) Masch. Kl. 80600 CZ, St 2288   | 1           |
| A 6208                      | 10          | Ausricht-Feder für Kugelschraube 478 und Kugelklemme 555 am Hebel A 6206 (1-Schr. 90) Masch. Kl. 80600 CZ, St 2288                                  | 1           |
| A 6331                      | 10          | Nadelanschlag (1-Schr. 90) Masch. Kl. 80600 CZ, St 2288   | 1           |
| A 6502                      | 10          | Fadenabzugshaken im Gehäuse (1-Schr. 95) Masch. Kl. 80600 CZ, St 2288   | 1           |
| A 7306                      | 10          | Drückerfuß für Masch. Kl. 80600 CZ, St 2288   | 1           |
| A 7306 A                    | -           | Drückerfußnabe allein, zum kpl. Drückerfuß A 7306   | 1           |
| A 7306 B                    | 10          | Drückerfußsohle allein, zum kpl. Drückerfuß A 7306  | 1           |
| A 7309                      | 10          | Stichplatte (3-Schr. 80) Masch. Kl. 80600 CZ, St 2288(Transporteur 80605 E  | 1           |

| <u>Teilnummer</u> | <u>Abb.</u> | <u>Beschreibung</u>   | <u>Anz.</u> |
|-------------------|-------------|---|-------------|
| A 8665            | 1           | Transporteur wie 80605 E, jedoch 2,5 mm Zahnung für Stichplatte 80624 C, A 8994 (1-Stehbolzen 80686 C, 1-Mutter G 5144, 1-Unterlegscheibe 69 H)   | 1           |
| A 8852            | 11          | Bandeinfaßapparat für Bandbreite 50,55 oder 60 mm. Am kpl. Bandeinfaßapparat G 21884 C. Bandbreite angeben, Mustermaterial einsenden. Masch. Kl. 80600 H.   | 1           |
| A 8852 B          | 11          | Platte zum Apparat A 8852 u. 8942 A, zum kpl. Teil G 21884 C und A 8942 Masch. Kl. 80600 H und HZ   | 1           |
| A 8930            | 9           | Tischplatte (3-Schr. 22574) Masch. Kl. 80600 HZ, St 2945, St 2945 A   | 1           |
| A 8931            | 9           | Scharnierplatte (2-Schr. 89, 1-Scharnierachse 8564) Masch. Kl. 80600 HZ, St 2945, St 2945 A   | 1           |
| A 8932            | 9           | Schutzgehäuse (2-Schr. 93 A) Masch. Kl. 80600 HZ, St 2945, St 2945 A  | 1           |
| A 8933            | 9           | Greiferhebelbolzen mit Konus (1-Bef.-Mutter 1280, 1-Mutter f. Konus 12987 A) Masch. Kl. 80600 HZ, St 2945, St 2945 A  | 1           |
| A 8934            | 9           | Drückerfuß kpl. für Masch. Kl. 80600 HZ, St 2945 A<br><u>Besteht aus:</u> 1 - HA 73 B Feststellschraube f. 99251<br>2 - 88 A Bef.-Schraube<br>1 - 531 Stellschraube<br>3 - 12934 A Mutter<br>1 - 22560 A Schraube<br>1 - 22560 B Schraube<br>1 - 99251 Ansatzschraube f. Nabe u. Sohle<br>1 - A 8934 A Drückerfußnabe<br>1 - A 8934 B Drückerfußsohle | 1           |
| A 8935            | 9           | Stichplatte (3-Schr. 80) zum Transporteur A 8935 und Drückerfuß A 8934  | 1           |
| A 8936            | 9           | Transporteur zur Stichplatte A 9035 (1-Stehbolzen 80686 D, 1-Mutter 5144) Masch. Kl. 80600 HZ, St 2945, St 2945 A   | 1           |
| A 8937            | 9           | Nadelanschlag (1-Stehbolzen 80686 D, 1-Mutter 5144. Gleichzeitig Befestigung für Transporteur) Masch. Kl. 80600 HZ, St 2945, St 2945 A  | 1           |
| A 8938            | 9           | Nadelkopf kpl. an Nadelstange 81217 für Masch. Kl. 80600 HZ, St 2945, 2945 A<br><u>Besteht aus:</u> 1 - 77 K Senkkopfschraube f. A 8938 B<br>1 - 90 Bef.-Schraube f. Nadel<br>1 - 88 Bef.-Schraube f. A 8938 A<br>1 - 89 Spitzschraube f. A 8938 A<br>1 - A 8938 A Nadelkopf, allein<br>1 - A 8938 B Nadelanschlagplättchen                           | 1           |
| A 8938 B          | 9           | Nadelanschlagplättchen allein, zum kpl. Nadelkopf A 8938 (1-Senkkopfschraube 77 K)  | 1           |
| A 8939            | 9           | Taster am mechanischen automatischen Bandabschneideapparat 29486 D für Klebebandmaschine Kl. 80600 HZ St 2945, St 2945 A. Abschnitt vorn und hinten 15 - 20 mm lang (1-Bef. Schr. 97)   | 1           |
| A 8940            | 9           | Einfassapparat für Tesa-Klebeband, Legung BSA, am Haltewinkel A 8941, für Klebebandmaschine 80600 HZ St 2945 und St 2945 A (2-Bef.-Schr. 93 A, 2-Unterlegscheiben 69 H) Normalbreite für 50 mm Band. Andere Bandbreiten angeben!  | 1           |
| A 8941            | 9           | Apparat-Haltewinkel für Apparat 8940 (2-Bef.-Schr. 93 A) Masch. Kl. 80600 HZ St 2945, St 2945 A   | 1           |
| A 8942            | -           | Leitschiene kpl. mit Bandrollenhalter für Klebeband. Masch. Kl. 80600 HZ St 2945, St 2945 A   | 1           |
| A 8942 A          | 9           | Leitschiene allein, für kpl. Leitschiene A 8942 (2-Schr. 25 S)  | 1           |
| A 8942 B          | -           | Kreuzkopf allein, für kpl. Leitschiene A 8942, (2-Pratzschr. 74 A, 1- Feststellschr. BP 108)  | 1           |
| A 8942 C          | -           | Verbindungsstange allein für kpl. Leitschiene A 8942  | 1           |
| A 8942 D          | -           | Führungsrolle für Klebeband auf Verbindungsstange A 8942 C, zur kpl. Leitschiene A 8942 (2-Stellringe 75472)  | 1           |
| A 8994            | 1           | Stichplatte wie 80624 C, jedoch mit schmalem, langen Stichloch für Nadelstärke 067, zum Zunähen von Papierbeuteln bis 10 mm Stichlänge. (Transporteur grob, 5 mm gezahnt, 80605 E, Transporteur fein, 2,5 mm gezahnt, A 8665. Drückerfuß 80620 V oder L. (3-Bef.-Schr. 80)  | 1           |

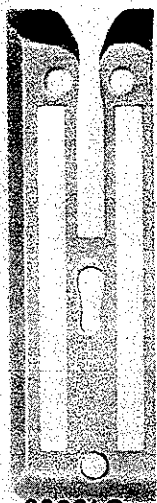

80624 C

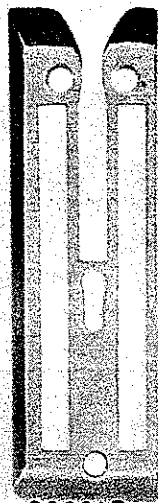

80624 D

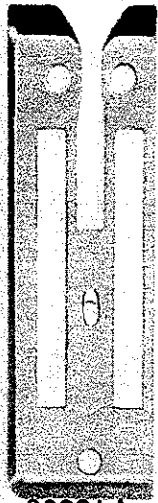

80624 A



80624

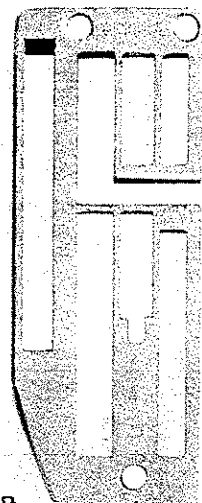

80628 H

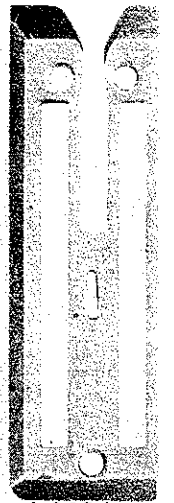

A8994



80



80605 E



80605 F



80605 A



80605  
80605 B



80605 H

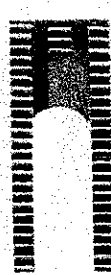

A8665

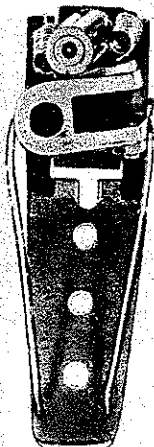

80620 L

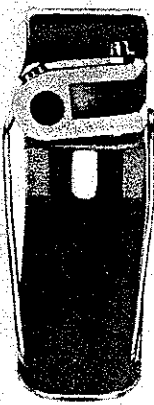

80620 Q



80620 D



80620  
80620 I

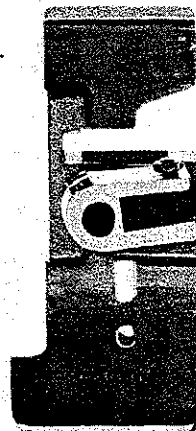

80627 M

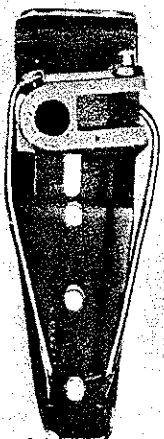

80620 V



80625



AS 26 X



AS 26 N



80608 A



80137



80625 H

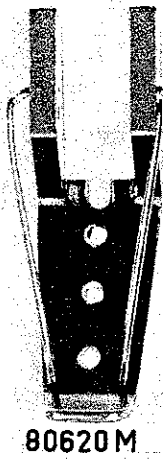

80620 M

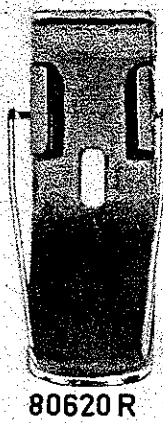

80620 R

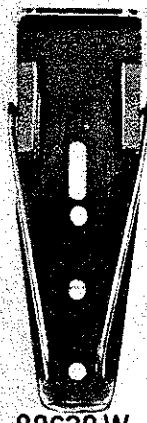

80620 W

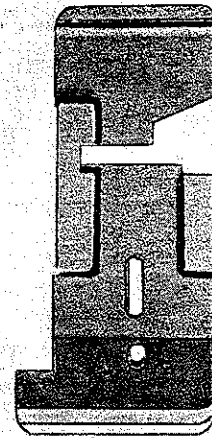

80627 L

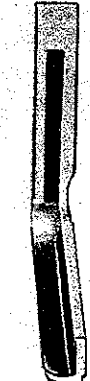

80620 F

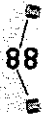

88

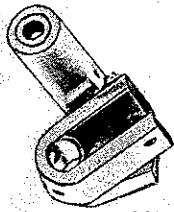

80620 N

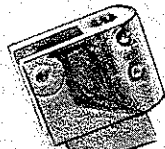

80620 S

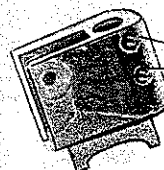

80627 K



88 A

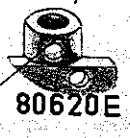

80620 E

88



99013



92131



12934 A



22560 A



22560 B



99251



12934 A



HA65L

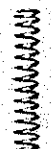

80620 G



80620 P



22525 C



907



531



80620 G

80620 H

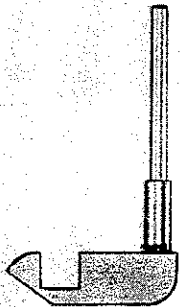

80620 O

80620 H



80620 B  
80620 K



22757 B

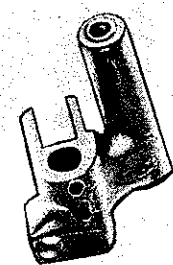

80620 A

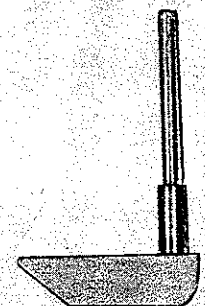

80620 C

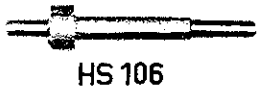

HS 106

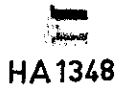

HA 1348



80676 A

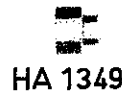

HA 1349

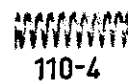

110-4



107



108

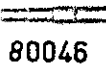

80046



80669



80676



80667

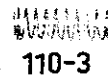

110-3



22743

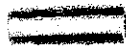

81256



80655



HA 58 C



HA 58 F



HA 58 D



21111

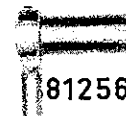

81256 A



81093



HS 100 D



80665 C

28 C



AS 137 A



AS 137



HA 103 B



80690 A



80689 A

88

88

22743

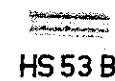

HS 53 B

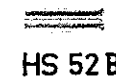

HS 52 B



80250



80250 A



80250 B

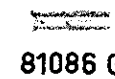

81086 G

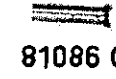

81086 C

80665 B

95

80665 A

88



80668

HA 1286 B

12964 C



99256



22814 B



93 A



22729



97



22539 F



22539

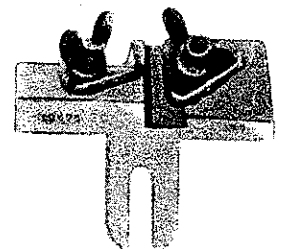

93509 M -  
80675 /  
80677



HA 54 A



81



95



80647



80632

22565 C



80615



80631



94

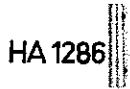

HA 1286

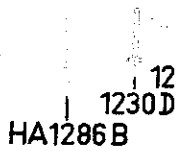

HA 1286 B

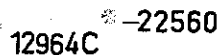

12964 C

-22560

1230 D

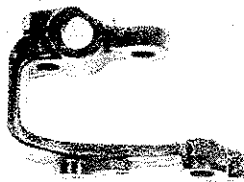

80659

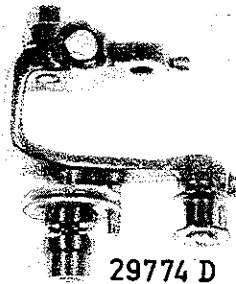

29774 D



80646



80643



22870



258



80644



80673 B



80661 A



80661



80660



80662



80662 A



80663



80664



420



22566



80649



80673 C

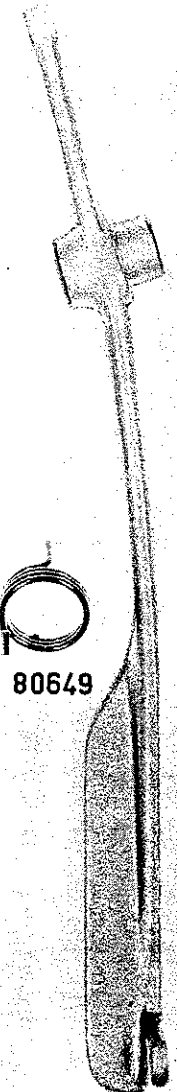

80648



80673 A

80617

HA 56

5

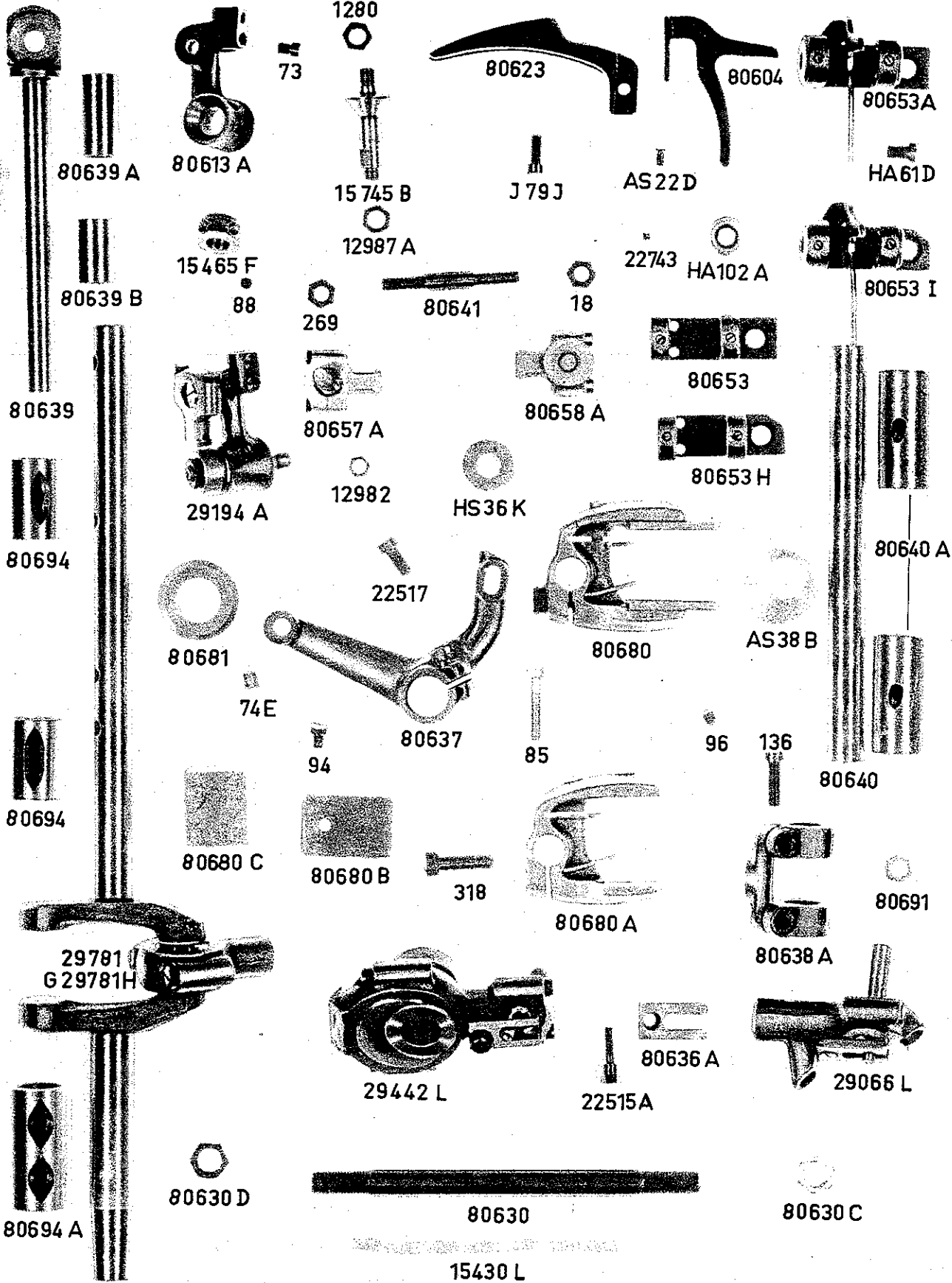

80639 A  
80639 B  
80639  
80694  
80694  
80694 A

80613 A  
15465 F  
29194 A  
80681  
80680 C  
80630 D

73  
1280  
15745 B  
12987 A  
269  
80641  
12982  
HS36K  
22517  
80637  
94  
80680 B  
318  
29442 L  
80630

80623  
J79J  
AS22D  
80641  
18  
80658 A  
80653 H  
80680  
80680 A  
29442 L  
80630  
15430 L

80604  
AS22D  
22743  
HA102 A  
80653  
80653 H  
AS38 B  
96  
136  
80638 A  
80636 A  
22515A  
80630 C

80653A  
HA61D  
80653 I  
80640 A  
80640  
80691  
29066 L  
80630 C

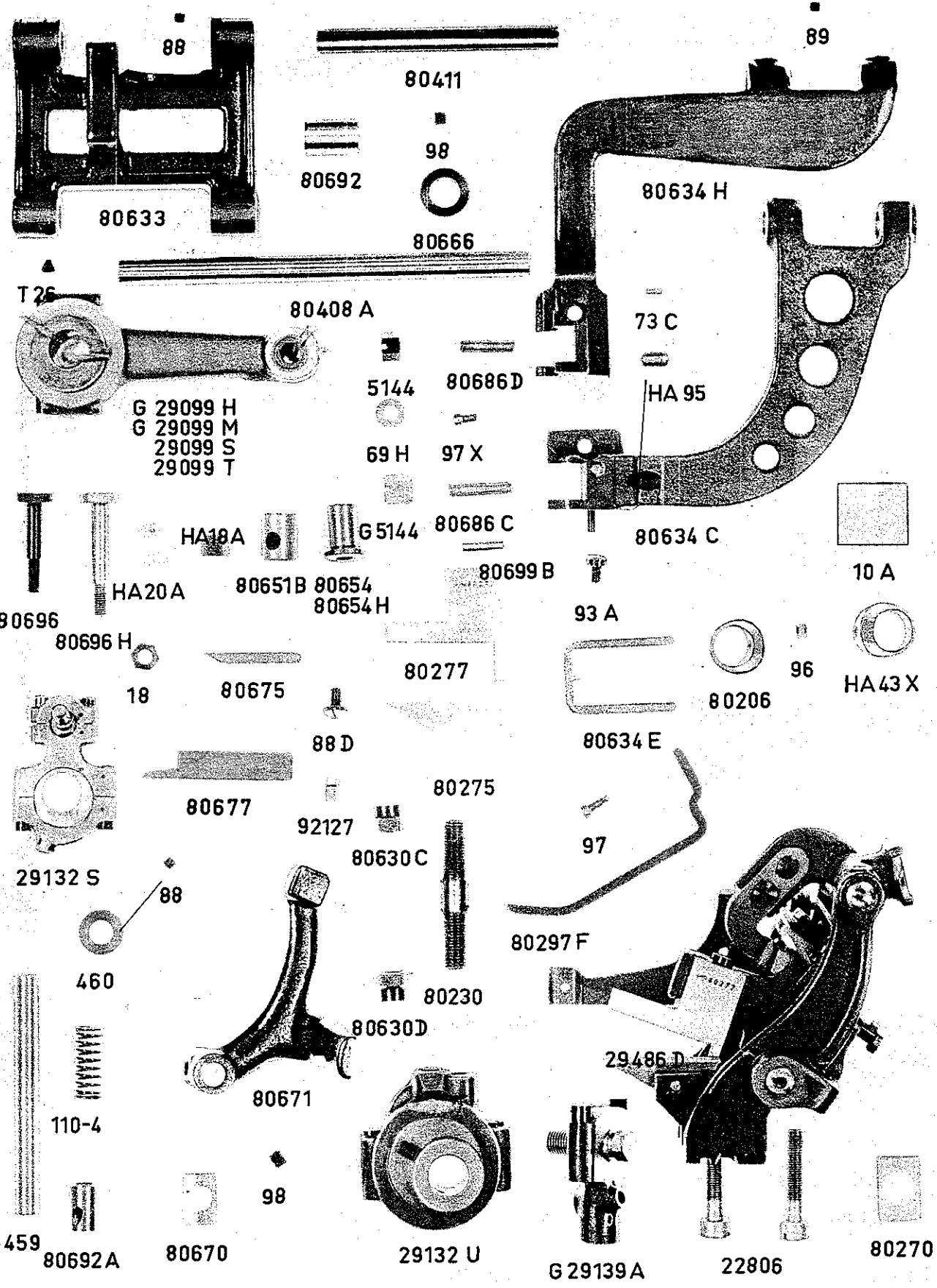



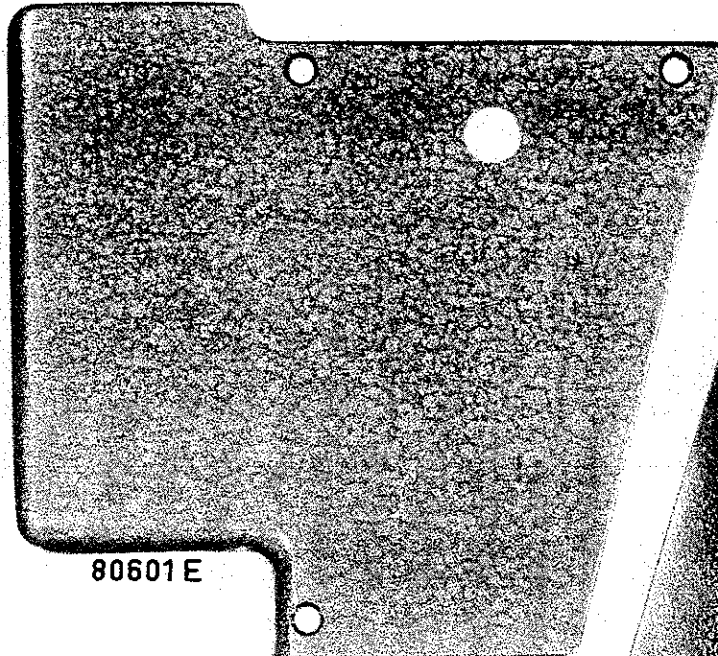

80601 E

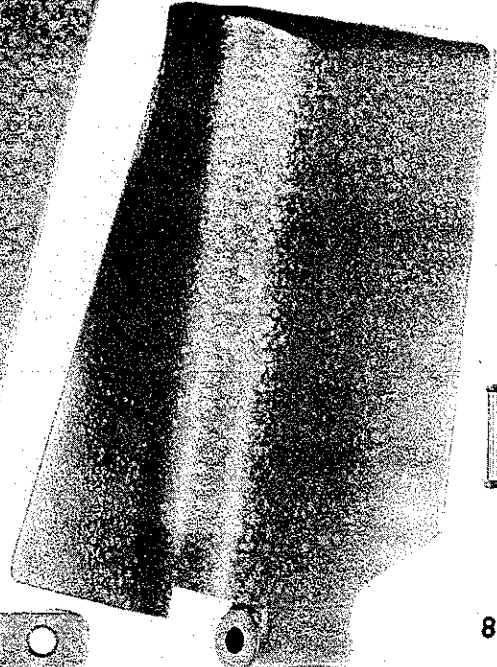

80601 C

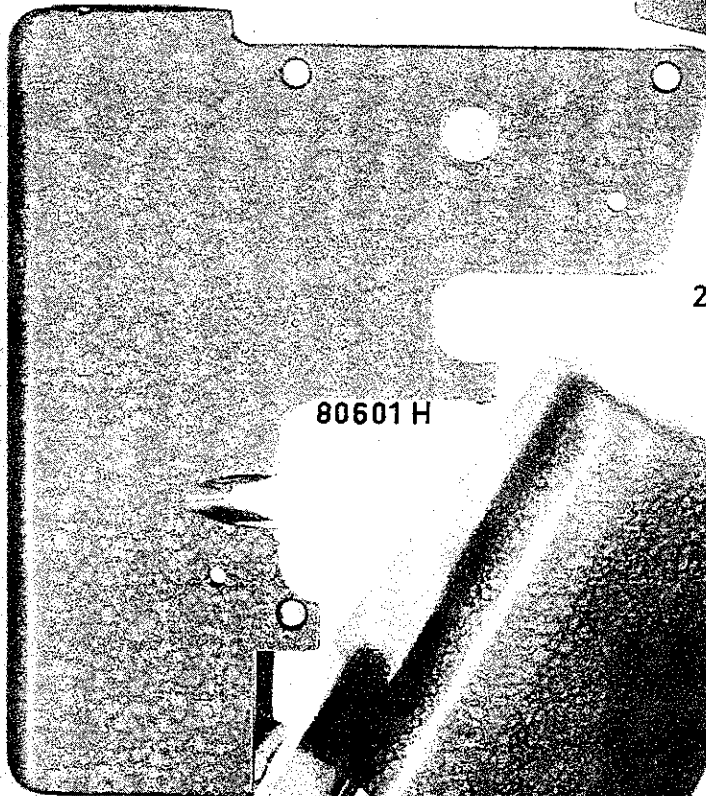

80601 H

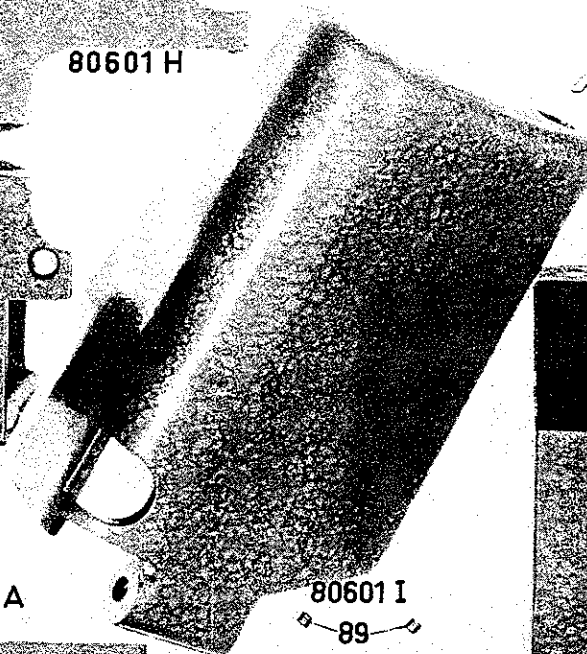

80601 I



80440

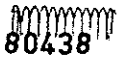

80438



81239

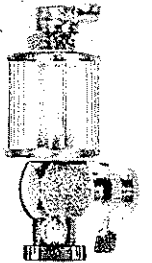

80682



22574 B



ST 22521



80698



80678  
80678 A



80682 B

81

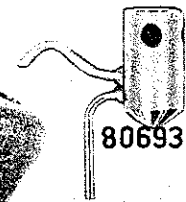

80693



80682 A

93 A



420 B



22574



22574 A



G 50-369

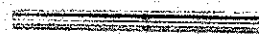

8564

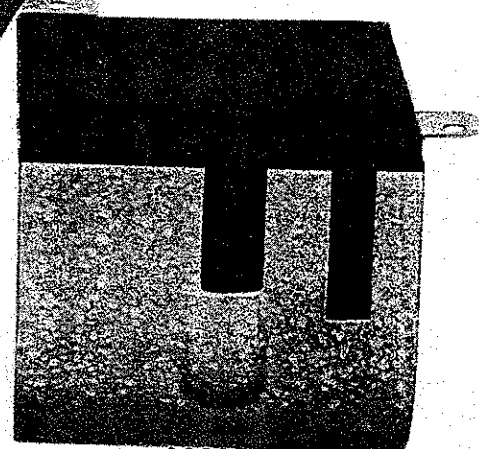

80697

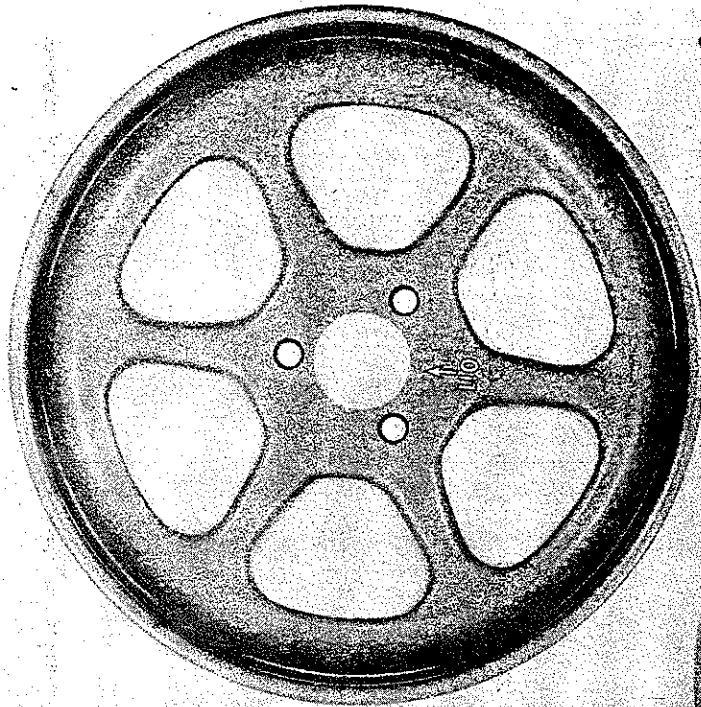

80621

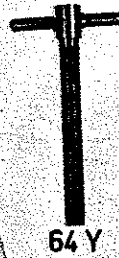

64 Y

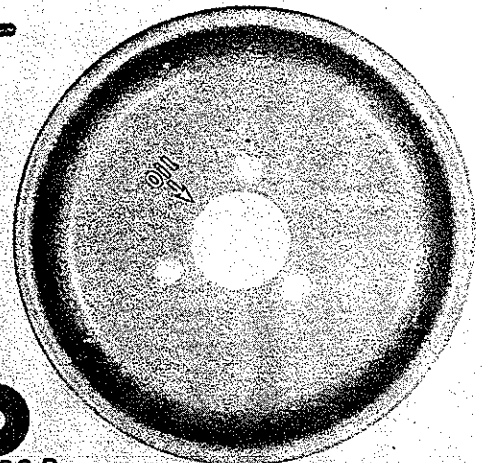

80621 B



35733 B



HA 81

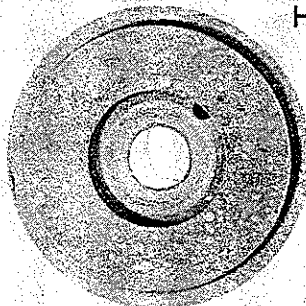

80685



HA 95



80674



HA 66 K



80

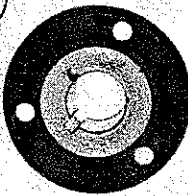

80621 A



J 1614

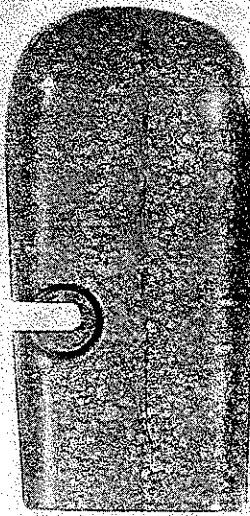

80688

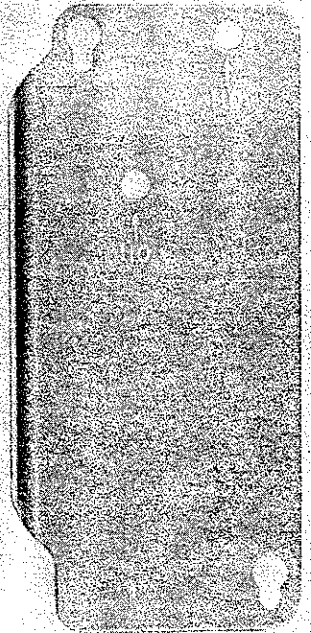

80687

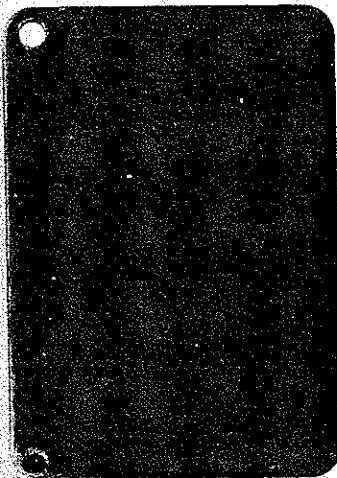

80683 H

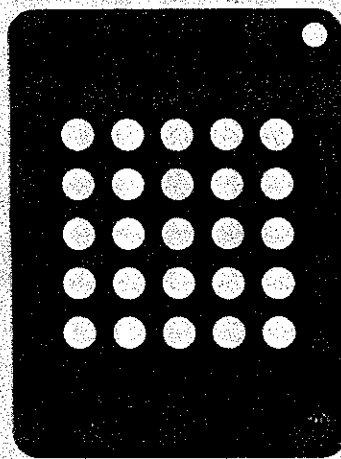

80683

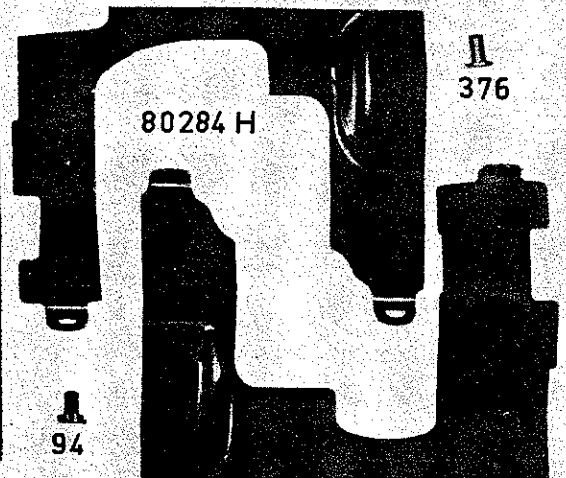

80284 H

376

94

80684

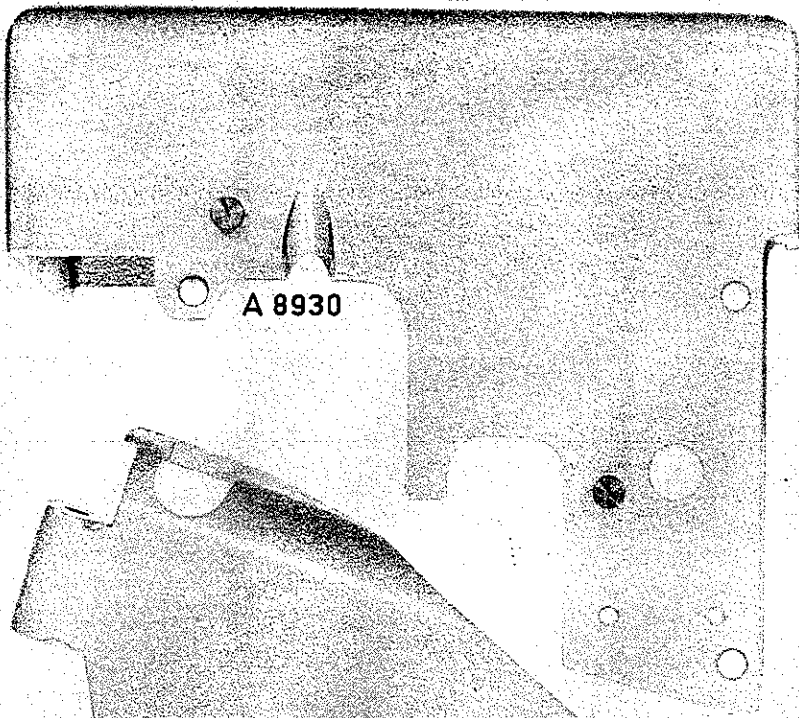

A 8930

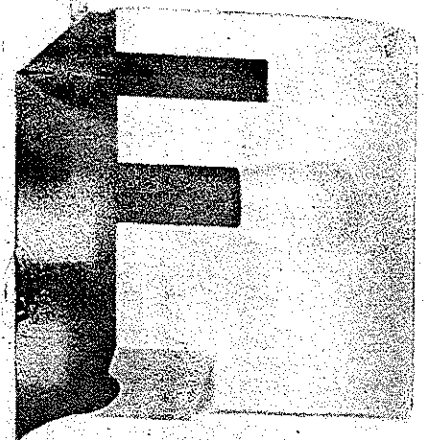

A 8932

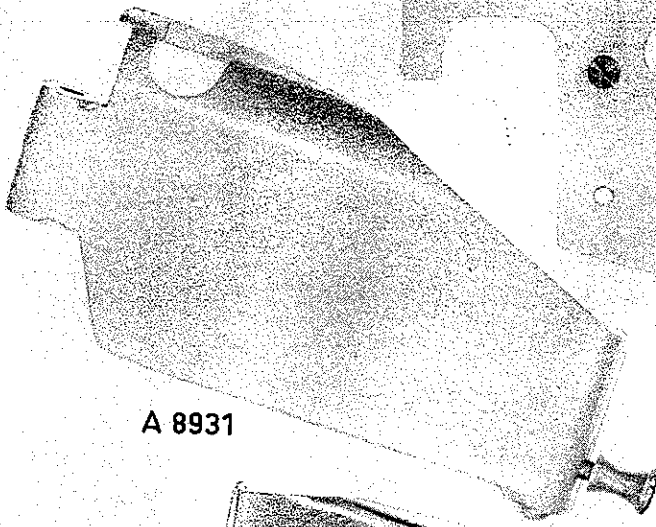

A 8931

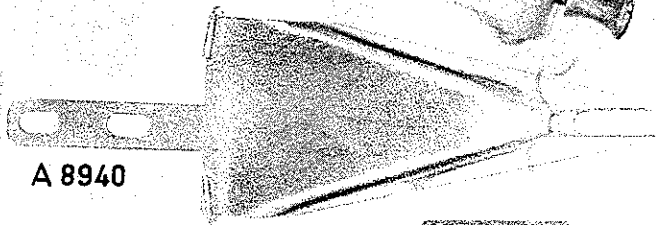

A 8940



A 8941

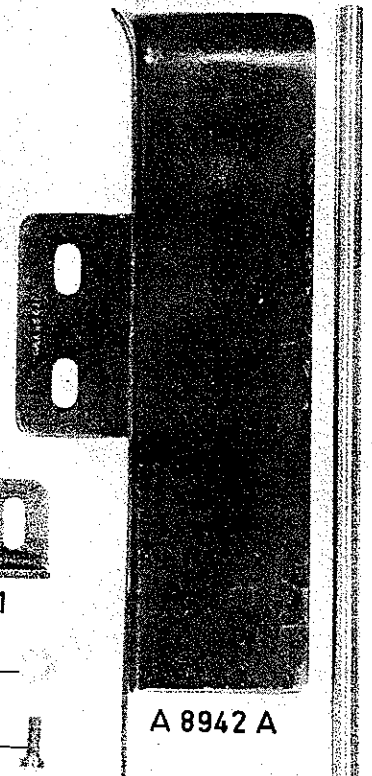

A 8942 A

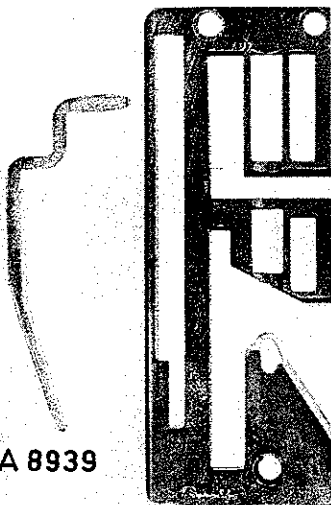

A 8939



A 8935

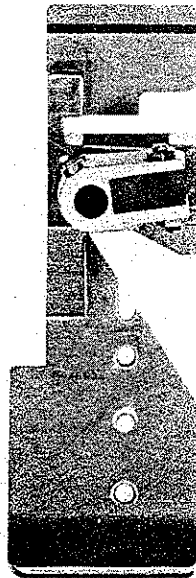

A 8934

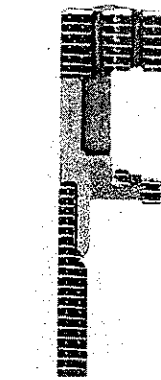

A 8936



-69 H-

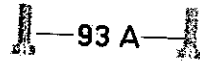

-93 A-

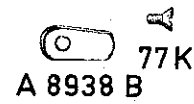

A 8938 B



77K



81217

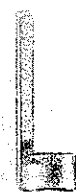

A 8937

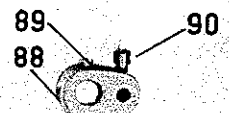

A 8933

A 8938



A 7309



A 7306



A 7306 B



478



555



37 R



97

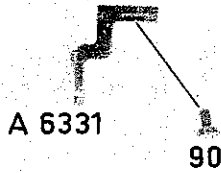

A 6331



90



A 6207



22513



A 6203

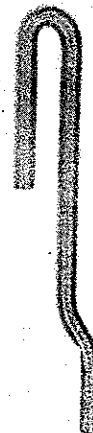

A 6502

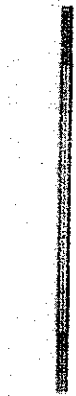

81037 B

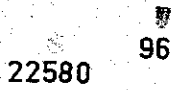

22580



96



A 6206



AS 38 A



95



37 L



90



A 6208



9937



A 6205



A 6202



12840

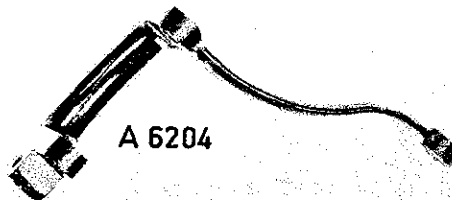

A 6204



97

11

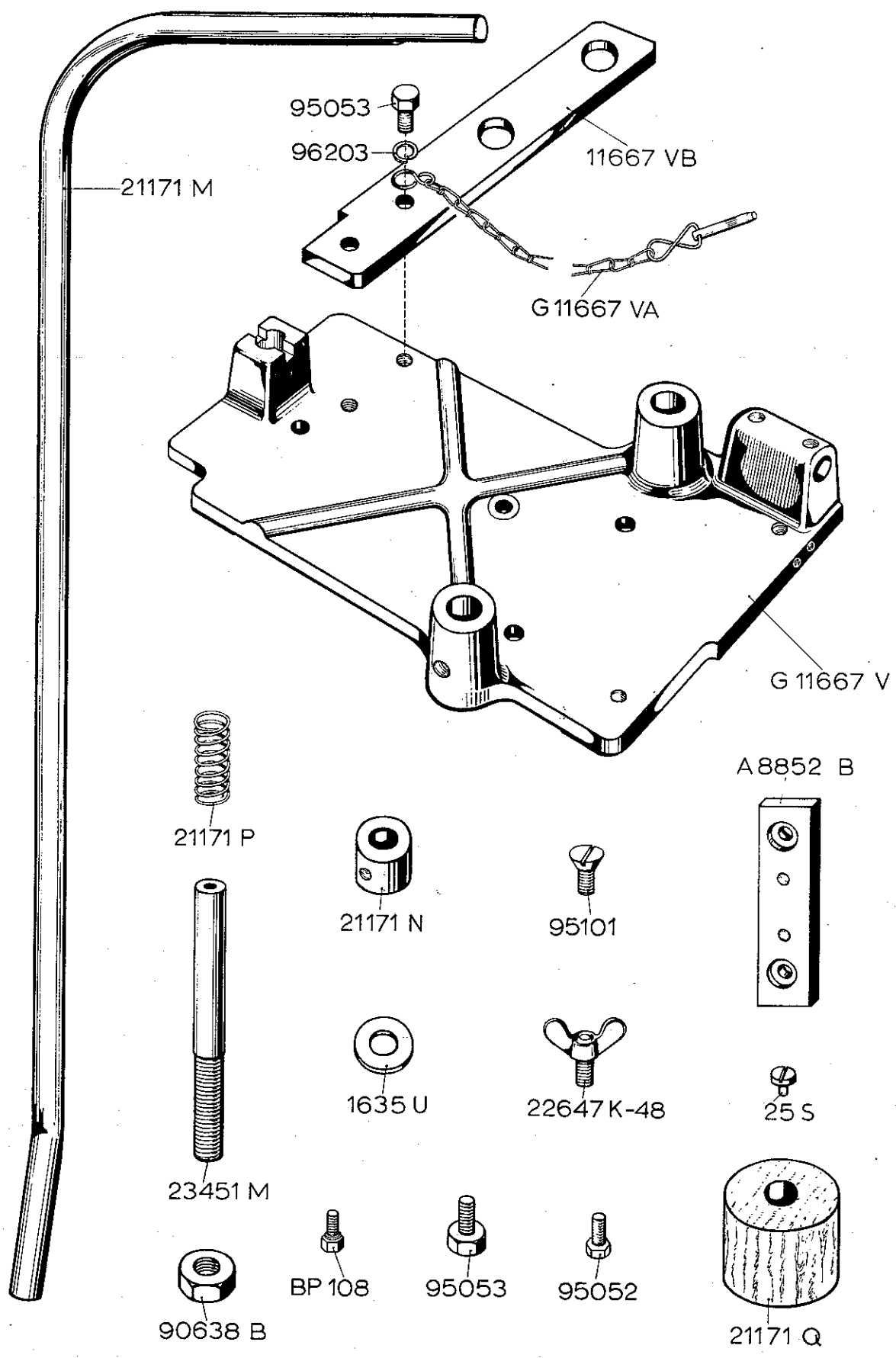



90562



90561

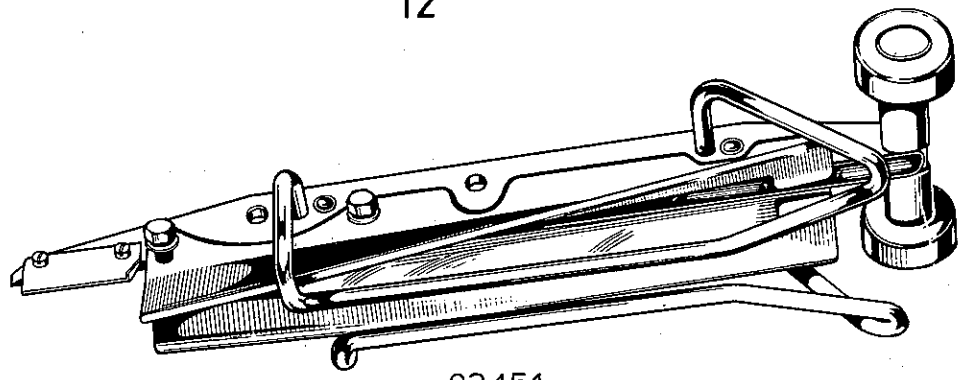

23451

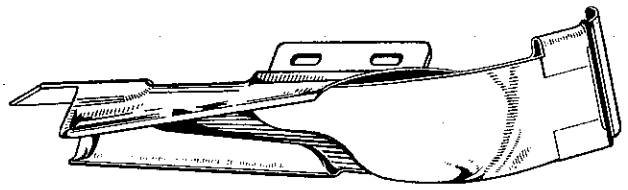

A 8852-Div.



21204

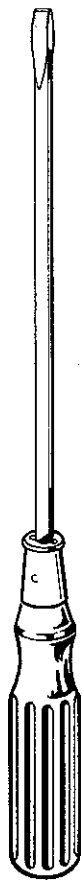

21202

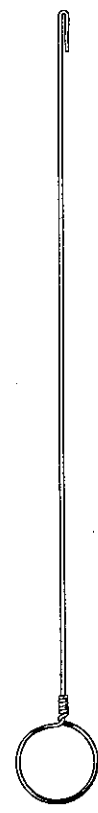

95101



660-240

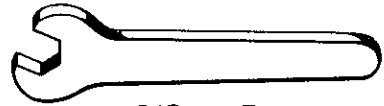

21388 B



21388



116 A



116



1225 U

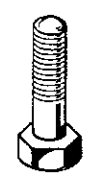

80463 A

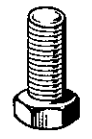

95056



G 43294 A

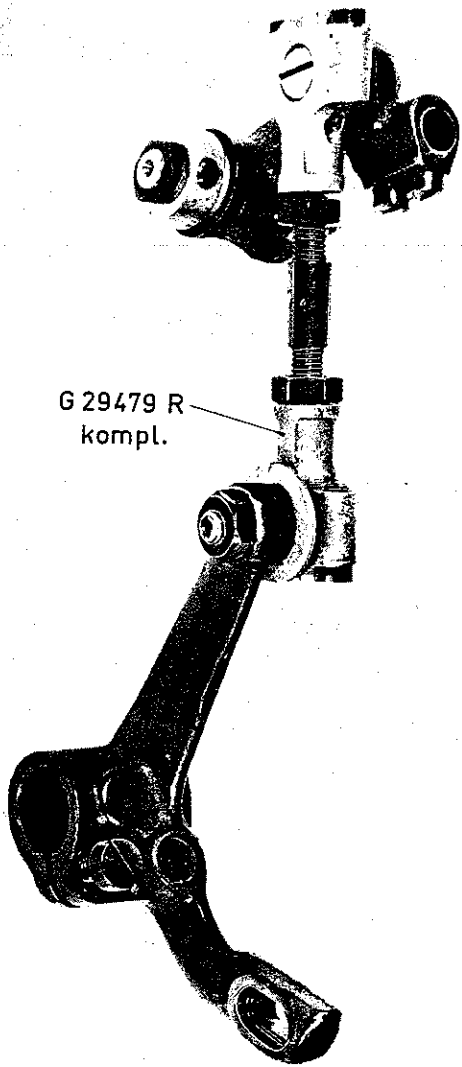

G 29479 R  
kompl.

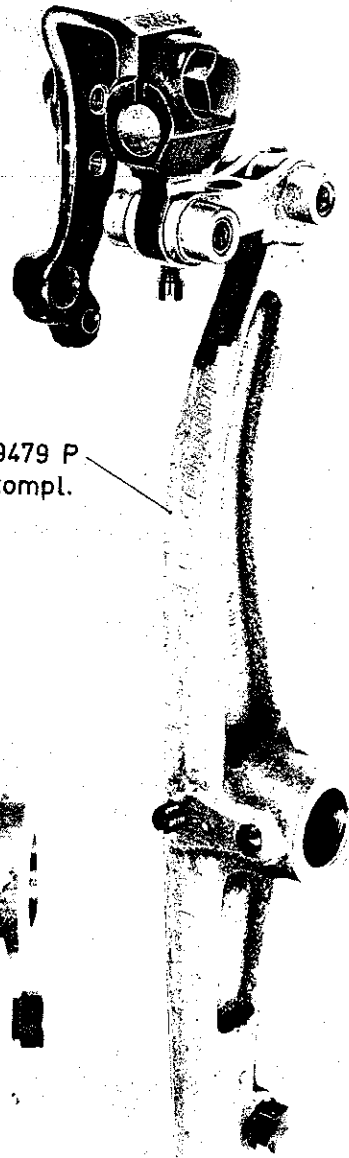

29479 P  
kompl.

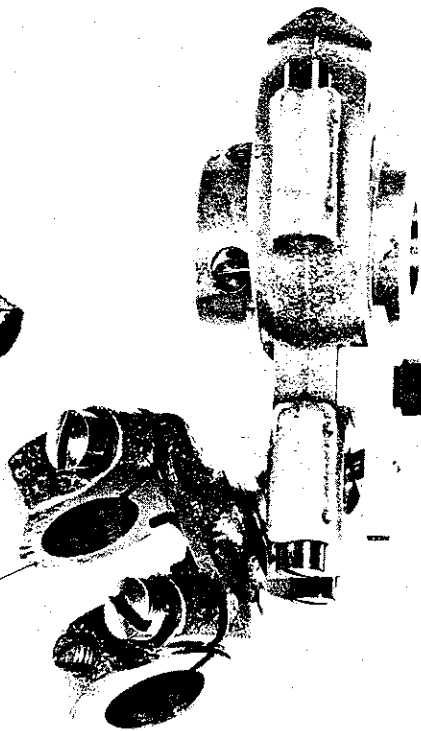

G 29479 T  
kompl.

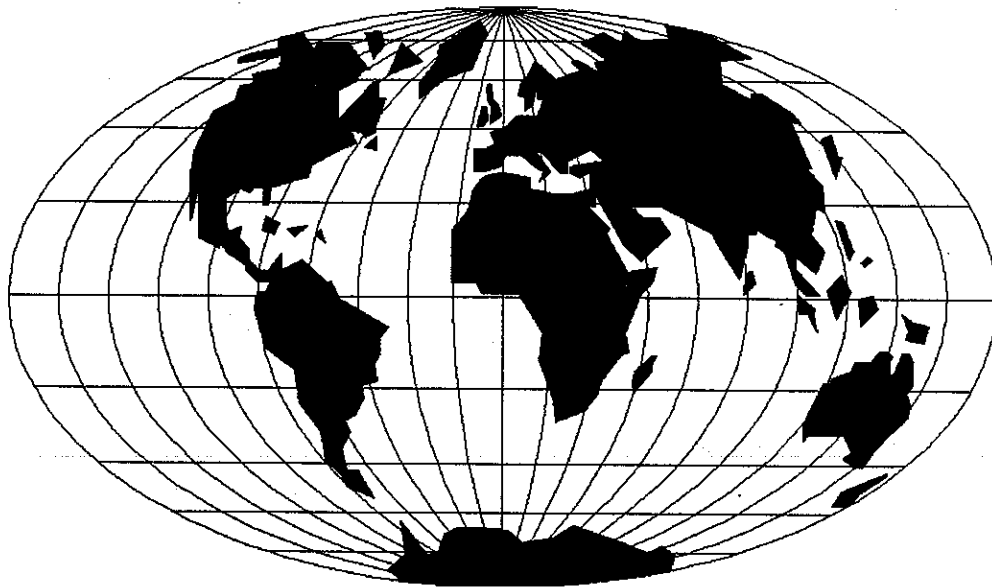

## WORLDWIDE SALES AND SERVICE

Union Special Corporation maintains sales and service facilities throughout the world. These offices will aid you in the selection of the right sewing equipment for your particular operation. Union Special Corporation representatives and service technicians are factory trained and are able to serve your needs promptly and efficiently. Whatever your location, there is a qualified representative to serve you.

---

Brussels, Belgium  
Charlotte, N.C.  
El Paso, TX  
Hong Kong, China  
Huntley, IL  
Leicester, England  
Lille, France  
Miami, FL  
Milan, Italy  
Möglingen, Germany  
Montreal, Quebec  
Osaka, Japan  
Santa Fe Springs, CA

Other Representatives throughout  
all parts of the world.



*Union Special*  
INDUSTRIAL SEWING EQUIPMENT